

I want to give light to the heart  
that connects people.

人々を繋ぐ心に光を届けたい



**VISION 2022-2023**

Professional Illuminations

# 人々を繋ぐ心に 光を届けたい

I want to give light to the heart that connects people.

長いコロナ禍の影響で、以前のような当たり前の日常があつという間に無くなり、新しい生活様式の中で、今までの人との交わりが減り、世の中の閉塞感が大きくなってしまいました。

また刻々と変わる世界情勢も不安定の中、将来を考えるより、明日を考える日々の中、私達が出来ることが、イルミネーションを通した灯を届けることだと考えます。

灯があれば人々は集まり、そこに会話が生まれ

少しでも以前の当たり前の日常が取り戻せることが、私達の願いであり、その為の新しい提案をしていくことが、私達の使命だと考えています。

# Rayer Kouyou Planning のSDGsへの貢献

輝く未来を照らすために、Rayer LightingはSDGsの取組みを宣言します。



## SUSTAINABLE DEVELOPMENT GOALS



Rayer Lightingでは、国連において採択されたSDGs (持続可能な開発目標) を踏まえ  
持続的な成長を実現するために、  
次に掲げる地域の社会・環境課題に取り組んでいくことを宣言します。



Rayer Lightingでは、LEDの電力消費効率化を目指しています。ストリングライトでは、新バージョンを開発・販売する事により、従来の半分の消費電力を実現しました。今後も更にLED商品の省電力化を進めてまいります。



Rayer Lightingでは、商品の耐久時間を延ばす取り組みを実施しています。今期から一部商品の保証期間を延長することで、交換サイクルを伸ばせるように改善しています。また設置後の商品の保守・メンテナンスを行うことで、更に長く使用できるシステムを構築しました。

# CONTENTS

## VISION 2022-2023 Professional Illuminations

■ **経営理念 & 22年テーマ** ..... 001  
MANAGEMENT PHILOSOPHY & '22 THEME

■ **品質へのこだわり** ..... 005  
COMMITMENT TO QUALITY

■ **サービス** ..... 007  
SERVICE

■ **施工事例** ..... 011  
GALLERY

■ **新商品** ..... 017  
NEW ITEMS

■ **スタンダードライト** ..... 019  
STANDARD LIGHT

配色マップ / 2芯LEDストリングライト Ver.II (ブラックコード 単色20色) / 2芯LEDストリングライト Ver.II (ブラックコード MIX9種類) / RGB 2芯ストリングライト / 2芯LEDストリングライト Ver.II (クリアコード 15色) / 接続備品 / 3芯LEDストリングライト Ver.II (ブラックコード / クリアコード)

■ **プレミアムライト** ..... 031  
PREMIUM LIGHT

イージーハイブリッドライト / 樹木成長対応ハイブリッドストリングライト / 国産2芯LEDストリングライト

■ **エコノミーライト** ..... 035  
ECONOMY LIGHT

Rayer Economyシリーズ Ver.I / Rayer Economy 2芯フロスト球ストリングライト

■ **デコレーションライト** ..... 037  
DECORATION LIGHT

2芯集光 & 拡散ストリングライト Ver.II / 2芯集光ストリングライト Ver.II / 2芯瓊球ストリングライト Ver.II / 2芯ガーランドストリングライト / 2芯ゆらぎストリングライト (キャンドルライト Ver.II / 天の川ライト / 海ほたるライト) / ホタルライト / 2芯フラッシュストリングライト

■ **フォールライト** ..... 043  
FALL LIGHT

スノーフォール30 Ver.II / スノーフォール74 / 流星ストリングライト Ver.III / 流星テープライト

■ **パーティーライト** ..... 047  
PARTY LIGHT

2芯グローブストリングライト Ver.II / 2芯グローブストリングライト / 2芯高輝度グローブストリングライト / ストロブグローブストリングライト / 24V ヴィンテージライト / 24V ボウルジュエルライト ドレープ Ver.II

■ **ジュエリーライト** ..... 051  
JEWELRY LIGHT

ミルクキーウェイ (450球 / 750球) / ワイヤージュエルライト / ボウルジュエルライト (ドレープ / スティック)

■ **つららドレープライト** ..... 055  
TSU RA RA DRAPE LIGHT

商品比較表 / からみ防止付き300球つららライト Ver.II / 216球つららライト Ver.II / 216球ツインクルつららライト / RGB 216球つららライト / 900球つららライト Ver.II / ネットレスつららライト Ver.II / 108球つららライト Ver.II / 5芯1,000球カーテンライト / ドレープライト

■ **ネットライト** ..... 065  
NET LIGHT

180球ネットライト Ver.II

■ **ロープライト** ..... 067  
ROPE LIGHT

ロープライトの使用方法 / 2芯ロープライト Ver.II / 2芯省電力ジュエリーロープライト / RGB 2芯ロープライト / 3芯ロープライト / 2芯平型ネオンロープライト / 2芯丸型ネオンロープライト

■ **ホーム & ガーデンライト** ..... 075  
HOME & GARDEN LIGHT

アプローチ ボールライト / スポットライト (スティック / アップライト) / 24VCOBテラスライト / ジュエルランタンライト / ソーラーランタンライト / 行燈 / 竹

■ **クリーミーライト** ..... 081  
CREAMY LIGHT

ベンチ / コーン / ボール / キューブ40

■ **体験型ライト** ..... 083  
EXPERIENCE-BASED LIGHT

体験型ライトとは? / クリーミーライト・ステップ / 体験型プロジェクター / アルミトラス

■ **RGBストリングライト** ..... 087  
RGB STRING LIGHT

ラインナップ / 12V DMX対応 IC無し RGBストリングライト砲弾型 / 12V DMX変換 IC有り RGBストリングライト砲弾型 Ver.III / RGB 2芯ストリングライト / RGB 216球つららライト / RGB 2芯ロープライト / 12V DMX信号 IC有り丸型モジュール / 100V RGBストリングライト / RGBチェーシングコーンライト

■ **演出 & 照明ライト** ..... 097  
DIRECTION & LIGHTING LIGHT

7球丸型パーライト / 12球丸型パーライト / 18球四角型パーライト / 18球バー型パーライト / 水面ライト RGBW / 水面ライト ブルー / LED単色投光器 / サインプロジェクター / スパークラー

■ **フォトスポットライト** ..... 103  
PHOTOSPOT LIGHT

レインボー・アーチ / アプローチ・アーチ / フラワーハート・アーチ / フラワー・アーチ / フラワー・リング Ver.II / フラワー・ハート / ビッグハート・ピンク / ビッグハート・フレーム / 24V DMX変換 IC有り RGB樹木

■ **ホログラムライト** ..... 109  
HOLOGRAM LIGHT

ダイヤ (小 / 大) / トナカイ / ボール (15 / 30)

■ **ボールライト** ..... 111  
BALL LIGHT

フレームボール Ver.II / フレームボール / クリスタルグロー・ボール / クリーミーライト・ボール / フラワーボール / ボール用スタンド / PVCシート

■ **コーンライト** ..... 117  
CONE LIGHT

スパイラル・コーン / フレーム・コーン / クリスタルグロー・コーン / クリーミーライト・コーン / フォールライト・コーン / アルミデルタ・コーン

■ **スターライト** ..... 123  
STAR LIGHT

ロープライト・スター / ロープライト・ボラリス / クリスタルグロー・スター / オープンスター / クリスタルグロー・ボラリス / アルデバラン / ギャラクシースター

■ **2Dモチーフライト** ..... 127  
2D MOTIF LIGHT

【スノーフレーク】  
BIGスノーフレーク20・1・3・19 / SMALLスノーフレーク2・9・4・5 / クリスタルグロー スノーフレーク

【ネオンスノーフレーク】  
BIGネオンスノーフレーク1 / SMALLネオンスノーフレーク1

【スターフレーク】  
BIGスターフレーク001 / SMALLスターフレーク001 / BIGスターフレーク002 / BIGスターフレーク003 八角星

【フラワーフレーク】  
BIGフラワーフレーク010・011 / SMALLフラワーフレーク001 / SMALLフラワーフレーク002

【ブランチ】  
ロープライト・ブランチ / ブランチコーナー

【コンビネーション】  
コンビネーションモチーフ011・012 / ツイスト / リアナ010  
カーヴィー / アンガル / ウェーブ / キラメキ / チェーシングサーフ / エディ

【ハート】  
クリスタルグロー・ハート (大 / 小) / クリスタルグロー・ダブルハート / スイートハート

【ハロウィン】  
2Dハロウィン (かぼちゃ2段 / かぼちゃ) / ゴーストツリーバルーン / テラーパンクバルーン / ピラミッドパンクバルーン

【ネオンカーニバル】  
16分音符 / ト音記号 / 8分音符 / バイオリン / ダイヤ / ハート / スター / ホルン / チョウチョ

■ **3Dモチーフライト** ..... 141  
3D MOTIF LIGHT

【ウインター】  
クリスタルグロー・スノーマン / ファンタジー・スノーマン (小) / スノーマン (小枝) 中型 / 小型 / スノーマン小型 (グリーン帽子) / ビッグサンタ & ペンギンバルーン / ビッグスノーマンバルーン / スタンディング・トナカイ (大 / 小) / クリスタルグロー・メリークリスマス / ハクチョウ

【マリン】  
チンアナゴ Ver.II / マンボウ / カクレクマノミ Ver.II / サンゴ / エンゼルフィッシュ / ドルフィン / エイ / アンコウ / ウミガメ

【フォレスト】  
ハリネズミ / ミーアキャット / カワウソ / レッサーパンダ / シッティング ラビット / リス (小型 / 大型) / スタンディング ラビット / ファンタジー・シャンピニオン (トリプル / ダブル)

■ **商品の取扱い & 保障について** ..... 153  
HANDRING & GUARANTEE

### カタログのアイコン表示



# 全てはお客様の安心・安全のために…

COMMITMENT TO QUALITY



- 1 外観検査においても1本1本検査しています。
- 2 完成した商品はすべて水没検査を行います。
- 3 絶縁抵抗検査を行い、基準をクリアしたものが日本に出荷されます。
- 4 機械生産を行うことで、個別の品質の向上を行っております。
- 5 工場内では5Sを徹底し、生産を行っております。
- 6 合格品にはすべてシリアルナンバーを割り当て管理をしております。

## 妥協しない 品質へのこだわり

向陽プランニングでは、2014年から中国に資本投資を行い、蘭考瑞野灯饰有限公司を設立し一貫した生産体制を構築しています。その上で、日本側の厳しい品質要求に対応するため、すべての生産工程を透明化。それにより商品の材料から生産工程までの一貫した管理が出来るようになりました。お客様に安心・安全に使っていただくため、日本での出荷前の検品手順などもより厳格化しています。また弊社の商品を【Rayer lighting】とシリーズ化することで、商品に対する責任と信頼を更に高めています。



## JIS規格に基づいた徹底した検査体制

### 防水試験 WATERPROOF TEST



弊社では、全商品を対象とし、JIS規格に基づいた検査を行っています。検査は、温度管理された清水を使い、条件を整えた環境で行っております。また基礎ライトシリーズには絶縁検査を全て行い、検査記録を保存しております。

### 検品 INSPECTION

検査合格品には全てシリアルナンバーを設け、各商品の製造段階での管理を明確化し、日本側でも個別検品を行い検査記録を残し管理。品質の維持、向上に努めています。



# オリジナル商品で他社と差別化し、注目度を高めてみませんか？

ORIGINAL PRODUCT DEVELOPMENT

弊社では、オリジナル品の制作も承っております。ご当地のゆるキャラ、特注のモチーフなどLEDイルミネーション関係のあらゆるご相談、お見積りなどお気軽にご連絡ください。お手持ちの図面や写真、画像、手書きラフなどから作り上げていきますませんか？お見積りは無料です。

## オリジナル商品ができるまでの流れ

お打ち合わせ  
&  
図面おこし

お手持ちの図面や写真、画像、手書きラフなどをご用意ください。クライアントから指定の文字フォントを頂いて、弊社でサイズを決めて、図面をおこします。



制作

クライアントと確認をしながら、弊社直営工場（中国）にて商品の制作を進めていきます。



設置

完成した商品は、徹底した品質検査を行い、日本に輸入し現場で設置します。



- 1 中国遊園地特注品『ビッグハート』
- 2 特注大型モチーフ『ハイヒール』（高さ約2.5M）
- 3 『花火モチーフ』
- 4 特注大型モチーフ『エッフェル塔』（高さ約6.5M）
- 5 『ご当地ゆるキャラ』（高さ約3M）
- 6 特注大型モチーフ『ギャラクシースター』（高さ約3M）
- 7 中国遊園地特注品『風車のトンネル』
- 8 オーストラリア遊園地特注品『カンガルー＆サンタークロス』
- 9 オーストラリア遊園地特注品『お城・地球・エッフェル塔など』

# わたしたちが提案するサービス

DOWNLOAD & TOOL SERVICE

SERVICE 1

## 製品情報ダウンロードサービス

PRODUCT DOWNLOAD

全製品の取扱説明書や仕様書・関連動画等をダウンロードいただけます

カタログには掲載していない、より詳しい製品情報をこちらでご確認ください。オンライン上においているため、出先や施工中などでもいつでも閲覧いただけます。商品に関して、もしご不明な点がございましたらお問合せください。



上記のQRコードから製品仕様書をご確認することができます。また、向陽プランニングのホームページからもアクセス可能です。



SERVICE 2

## 切り抜き画像ダウンロードサービス

IMAGE DOWNLOAD

LEDのモチーフや造形物の切り抜き画像が簡単にダウンロードできます

パース作成やイメージラフなどにご利用ください。背景透明のPNG形式なので使いやすく、メールアドレスとパスワードのみの簡単登録で、どなたでもすぐにご利用いただけます。スマートフォンやタブレット端末からもご利用いただけます。



SERVICE 3

## オンライン簡単パース作成ソフト

PERTH CREATION TOOL

オンライン上でどなたでも簡単にパース作成ができるオリジナルソフトです

現場の写真にLEDライト製品を配置でき、実際にイルミネーションを施工しているかのようにイメージを確認しながらデザインの検討・パース作成が行えます。出来上がったパースの印刷・保存・メール送信もワンクリックで簡単です。

アプリのダウンロードも不要。「切り抜き画像ダウンロードサービス」と同じ、メールアドレスとパスワードでどなたでもすぐにご利用頂けます。スマートフォンやタブレット端末でも楽々操作で、現場調査中や打ち合わせ中でもイメージ作りが行えます。

パース作成をされたことのない、イルミネーションをご検討中の方もお気軽にお試しいただけます。

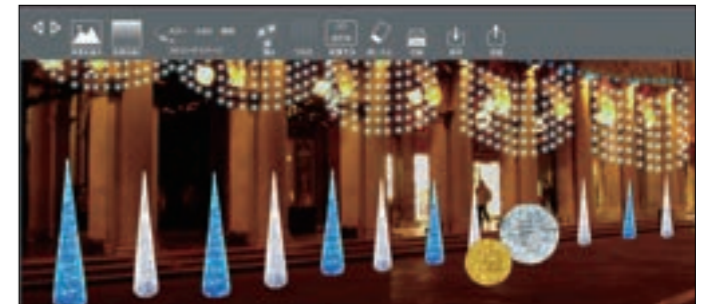

現場写真

作成パース



切り抜きダウンロードサービス & パースイメージ作成ソフト

当サービスを快適にご利用いただくために、以下の環境でのご利用を推奨致します。また、JavaScript、cookieが使用できる状態でご利用ください。

【推奨ブラウザ】

Google Chrome (最新版)、Safari (最新版)、Microsoft Edge (最新版)



| GALLERY 01 |

東京都

# 六本木 商業施設

TOKYO

・別注 2芯ストリングライト



| GALLERY 03 |

## 愛知県 某駅前

AICHI

- ・216球つららライト Ver.II → P.59
- ・2芯ストリングライト Ver.II → P.73
- ・スノーフォール74 → P.44
- ・クリーミーライト・ボール → P.115
- ・アルミデルタコーン → P.122
- ・ウェーブ → P.135
- ・SMALLスノーフレイク2 → P.128



| GALLERY 02 |

大阪府

## 某温泉施設

OSAKA

- ・行燈 → P.80
- ・2芯平型ネオンロープライト → P.73
- ・2芯LEDストリングライト Ver.II → P.21







| GALLERY 05 |

兵庫県

## 商業施設

HYOUGO

- ・フラワー・リング Ver.II → P.106
- ・スタンディング ラビット → P.152
- ・BIGスターフレーク001 → P.130
- ・SMALLスターフレーク001 → P.130
- ・2芯LEDストリングライト Ver. II → P.21



| GALLERY 04 |

山梨県

## 笛吹市某所

YAMANASHI

- ・アプローチアーチ → P.104
- ・フレームボール Ver.II → P.111
- ・特注 ぶどうつららライト



| GALLERY 06 |

## 淡路花博

AWAJI, HYOUGO

- ・パーライト → P.97
- ・特注 バラストティックライト

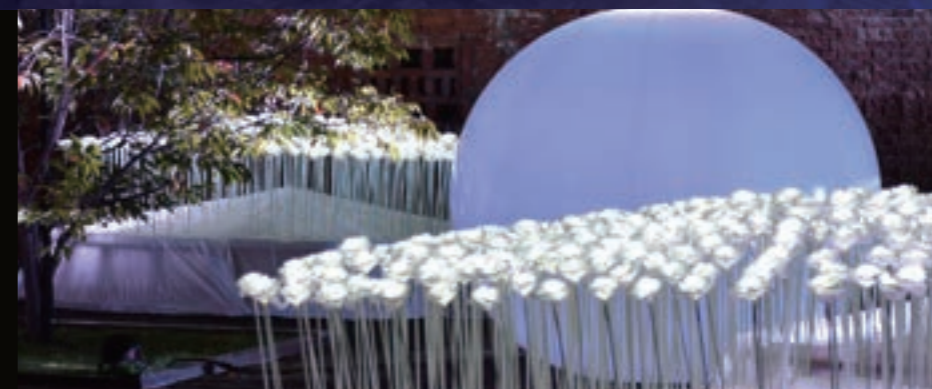

# 新商品 ラインナップ

NEW ITEMS LINEUP

## 【基礎ライト】



2芯LED  
ストリングライト Ver.II  
ブラックコード・MIX球4種類  
⇒P.23



イージー  
ハイブリットライト  
新色7色  
⇒P.31



樹木成長対応  
ハイブリット  
ストリングライト  
⇒P.33



2芯ガーランド  
ストリングライト  
⇒P.40



流星テープライト  
⇒P.46



2芯グローブ  
ストリングライト Ver.II  
⇒P.47

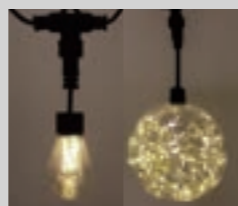

24Vボウルジュエルライト  
ドレープ Ver.II /  
24Vヴィンテージライト  
⇒P.49



ボウルジュエルライト  
スティック Ver.II  
⇒P.54

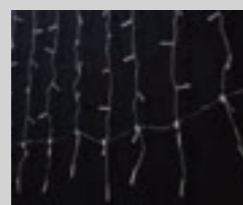

からみ防止付き  
300球つららライト Ver.II  
⇒P.57



2芯省電力  
ジュエリーロープライト  
⇒P.70

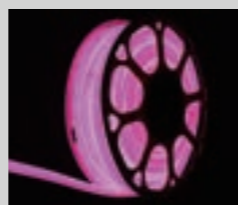

2芯丸型  
ネオンロープライト  
新色ピンク  
⇒P.74



ジュエル  
ランタンライト  
⇒P.78



ソーラー  
ランタンライト  
⇒P.79



体験型  
プロジェクター  
⇒P.85



アルミトラス  
⇒P.86

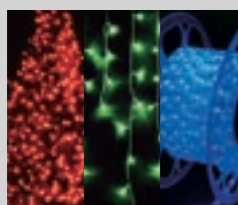

RGB 2芯ストリングライト /  
216球つららライト /  
2芯ロープライト  
⇒P.91



RGB  
チェーシングコーンライト  
⇒P.96

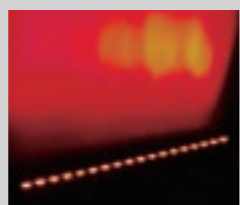

18球パー型  
パーライト  
⇒P.99



水面ライト RGBW  
⇒P.100

# 新商品 ラインナップ

NEW ITEMS LINEUP

## 【モチーフライト】



レインボー・アーチ  
⇒P.103

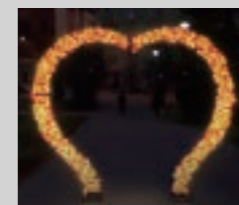

フラワーハート・アーチ  
⇒P.105



ホログラム ダイヤ  
⇒P.109

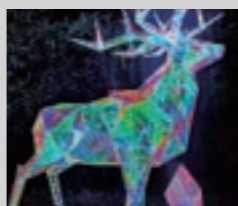

ホログラム トナカイ  
⇒P.109

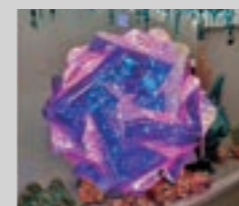

ホログラム ボール  
⇒P.109

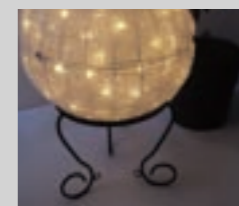

ボール用スタンド  
⇒P.116

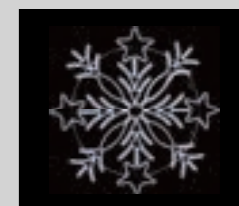

BIG  
スターフレーク 002  
⇒P.130

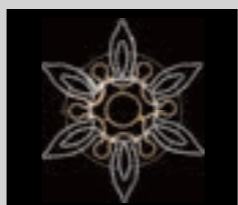

BIG  
フラワーフレーク 011  
⇒P.131



SMALL  
フラワーフレーク 001  
⇒P.131



SMALL  
フラワーフレーク 002  
⇒P.131



コンビネーション  
モチーフ 011  
⇒P.133



コンビネーション  
モチーフ 012  
⇒P.133

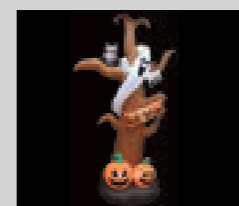

ゴーストツリー  
バルーン  
⇒P.138

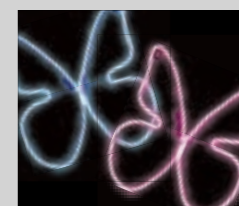

ネオンカーニバル  
チョウチョ  
⇒P.140

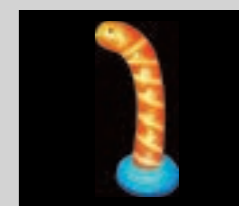

チンアナゴ  
⇒P.145

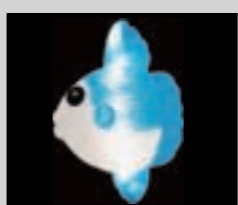

マンボウ  
⇒P.145

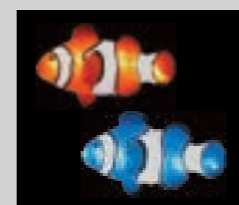

カクレクマノミ  
⇒P.146

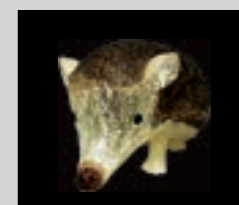

ハリネズミ  
⇒P.149

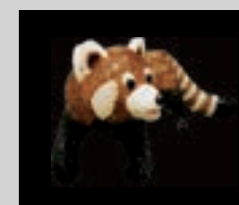

レッサーパンダ  
⇒P.150

# ストリングライト 配色マップ

LIGHTING COLOR MAP

Rayer Lightingでは、光のカラーバリエーションを識別するために、色彩の考え方を採用しています。光のXY軸だけでは表現できなかった色相・明度・彩度のイメージをマトリックス上で表現しています。

光は、設置環境や人々の感性により見え方が大きく異なります。  
この微妙な光と色相のニュアンスの違いを無くすべく新たな表現方法をご案内させていただきます。  
Rayer Lightingの商品を選択する一つの目安にして頂ければと考えております。

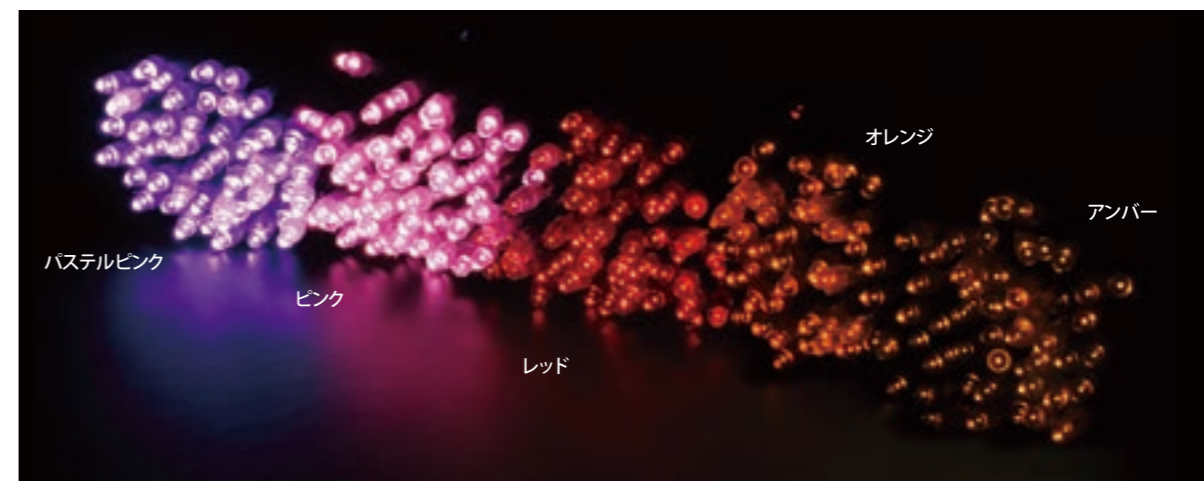
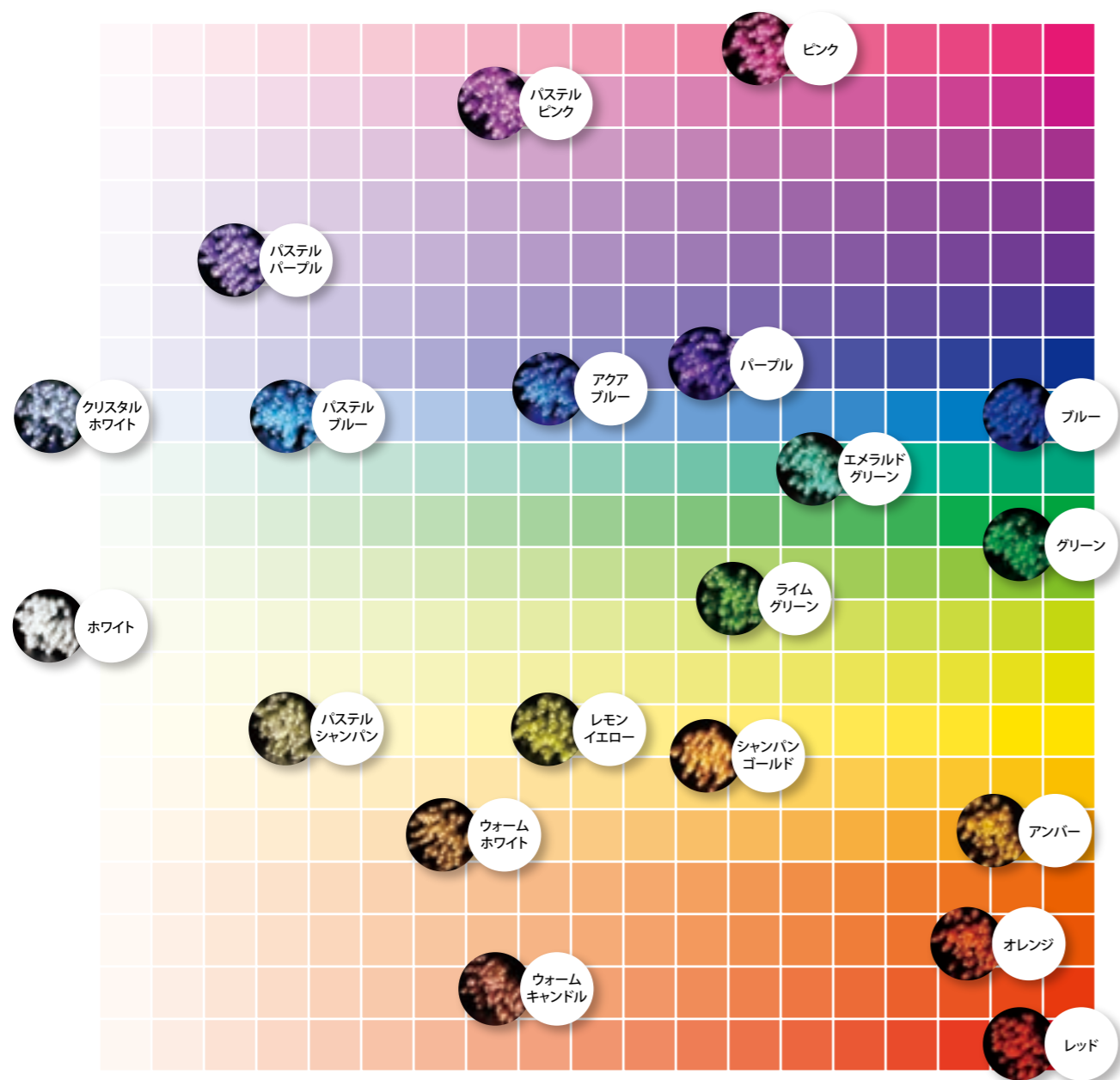

# 2芯LEDストリングライト Ver.II

ブラックコード

単色20色

2PINS LED STRING LIGHT "20 SINGLE COLORS"

様々なライトシーンに合わせやすいブラックコードのストリングライト。

IP66



屋外仕様

防滴仕様

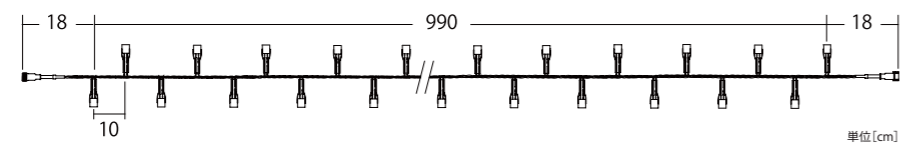

## 2芯LEDストリングライト Ver.II

コード色	ブラックコード
重量	約280g
球数	100球
消費電力	3W
連結数	10連結
備考	2芯パワーコード別売

### 接続備品 EQUIPMENT

#### 2芯パワーコード Ver.II



屋外仕様

防滴仕様

品番

ブラックコード: 2BPOWER-2  
ホワイトコード: 2WPOWER-2

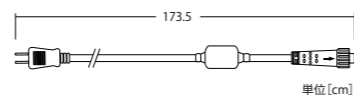

ホワイト 2B100W2

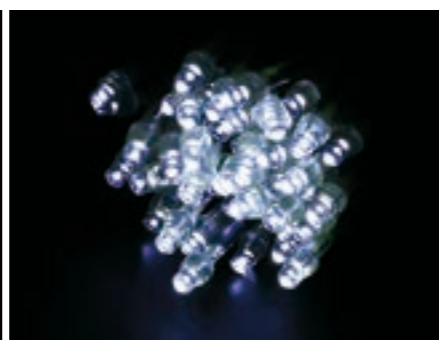

クリスタルホワイト 2B100CW2



シャンパンゴールド 2B100SG2

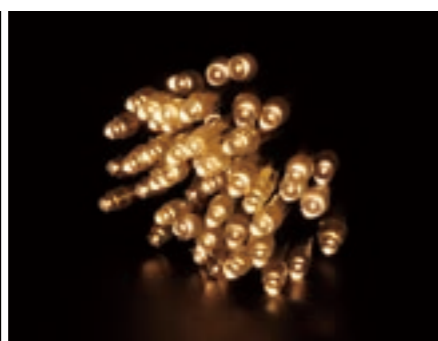

ウォームホワイト 2B100WW2



パステルシャンパン 2B100PS2



アンバー 2B100A2



レモンイエロー 2B100LY2



グリーン 2B100G2

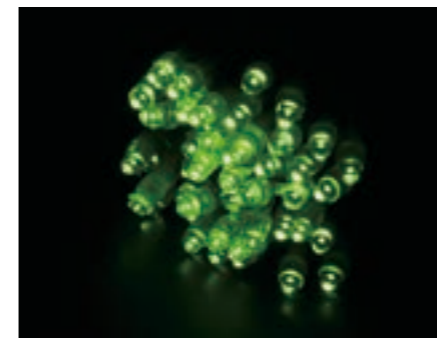

ライムグリーン 2B100LG2



エメラルドグリーン 2B100EG2



ブルー 2B100B2

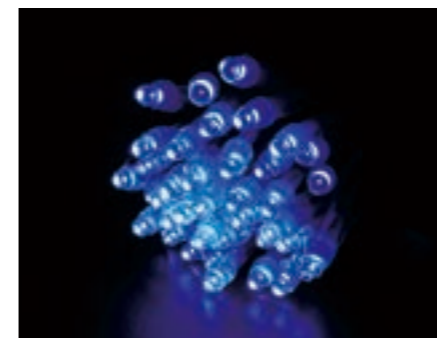

アクアブルー 2B100AB2

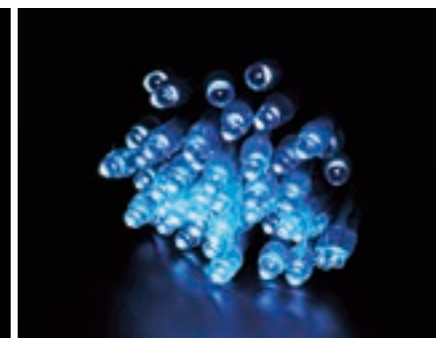

パステルブルー 2B100PB2



パープル 2B100PU2



パステルパープル 2B100PPU2



パステルピンク 2B100PPI2



ピンク 2B100PI2

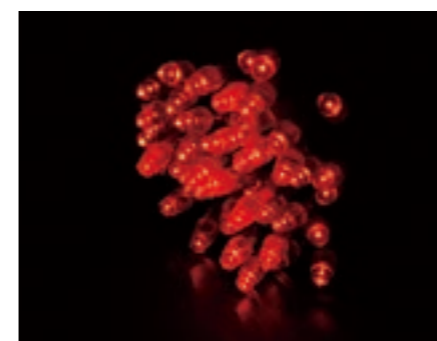

レッド 2B100R2



オレンジ 2B100OR2



ウォームキャンドル 2B100DK2

# 2芯LEDストリングライト Ver.II

ブラックコード MIX球9種類

2PINS LED STRING LIGHT "9 COLORS OF MIX BALLS"

1本で2色あるいは多色のストリングライト。遠くからの見た目と近くで見た色変化が楽しい。  
短い距離で多色を表現したいときにも活躍します。

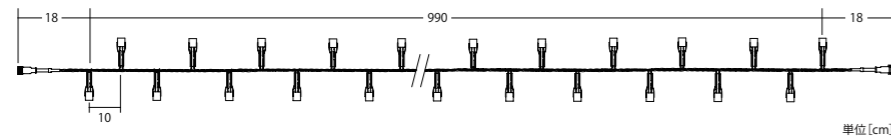

**業界初** ロマンチックピンク 2B100RMP2  
ロマンチックな色彩をLEDで初めて取り入れました。中彩度のピンクを基調とした明るく華やかな組み合わせです。

**業界初** サンライトカジュアル 2B100SL2  
橙～黄の明清色にグリーンを合わせたビタミンカラーで、カジュアルな太陽光のイメージを出しました。

**業界初** グラデーションブルー 2B100GDB2  
トーンを合わせたブルー系の色目を組み合わせ、奥行のあるグラデーションを作りました。

**業界初** カマイユゴールド 2B100KG2  
同系色を組み合わせることでカラーに厚みを出し、白の点滅球でアクセントをいれました。



## 2芯 LEDストリングライト Ver.II

コード色	ブラックコード
重量	約280g
球数	100球
消費電力	3W
連結数	10連結
備考	2芯パワーコード別売

## 接続備品 EQUIPMENT

### 2芯パワーコード Ver.II

品番	ブラックコード: 2BPOWER-2 ホワイトコード: 2WPOWER-2
----	--

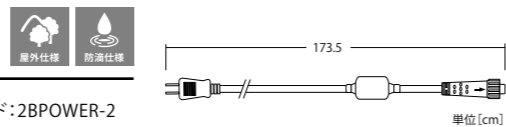

NEW

# RGB 2芯ストリングライト

RGB 2PINS STRING LIGHT

RGB変化可能なストリングライトが登場。簡単な専用コントローラーで制御ができます。  
通常の同調色の変化以外にランダムでの色変化も楽しむことができます。

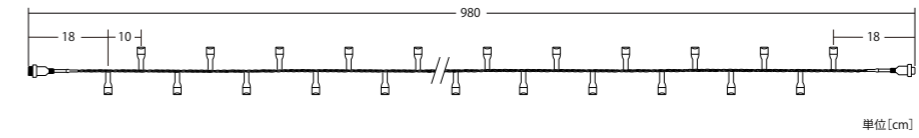

Rayerオリジナル機能「Milky Way」は星空演出イメージも作れます。

## 接続備品 EQUIPMENT

### RGB専用コントローラー

品番	100V2CTL2BKM2S
連結数	ストリングライト10本、 つららライト5本、 ローブライト20m
備考	リモコン付

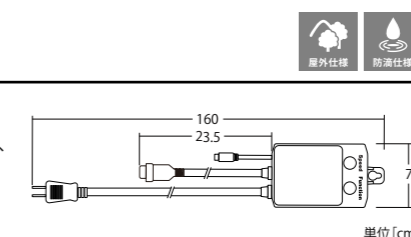

## RGB 2芯ストリングライト

品番	100V2S1B2RGB99
コード色	ブラックコード
重量	約280g
球数	99球
消費電力	6W (常点時最大)
連結数	専用コントローラー参照
備考	専用コントローラー別売

動画でCHECK!!



# 2芯LEDストリングライト Ver. II

クリアコード

15色

2PINS LED STRING LIGHT "15 COLORS"

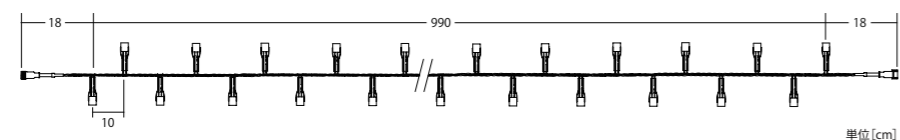

IP66



## 2芯 LEDストリングライト Ver. II

コード色	クリアコード
重量	約280g
球数	100球
消費電力	3W
連結数	10連結
備考	2芯パワーコード別売

### 接続備品 EQUIPMENT

#### 2芯パワーコード Ver. II

品番	ブラックコード: 2BPOWER-2 ホワイトコード: 2WPOWER-2
----	--

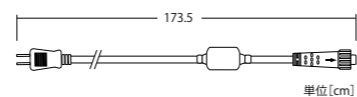

パステルシャンパン 2C100PS2



ウォームホワイト 2C100WW2



シャンパンゴールド 2C100SG2



アンバー 2C100A2

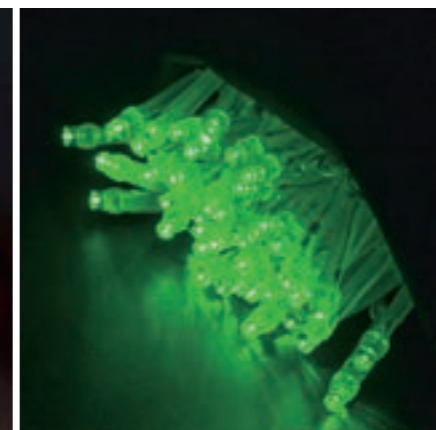

グリーン 2C100G2

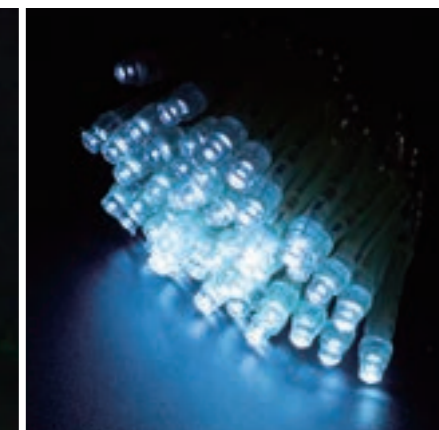

パステルブルー 2C100PB2

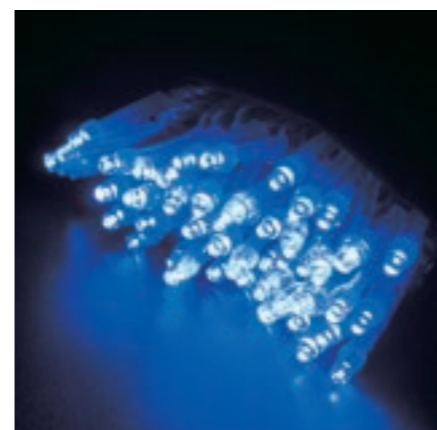

アクアブルー 2C100AB2

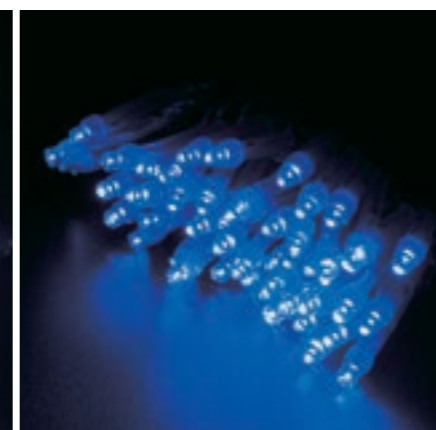

ブルー 2C100B2

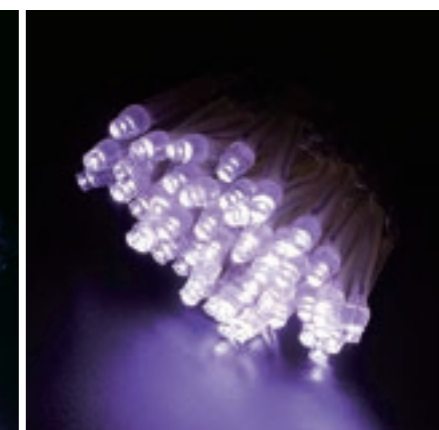

パステルパープル 2C100PPU2



ジュエリーマルチ 2C100JM2



パステルマルチ 2C100PM2



ホワイト 2C100W2



パステルピンク 2C100PPI2

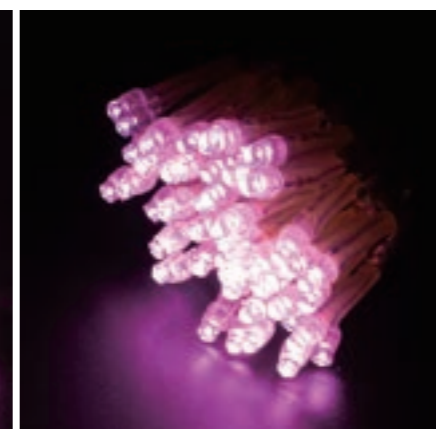

ピンク 2C100PI2

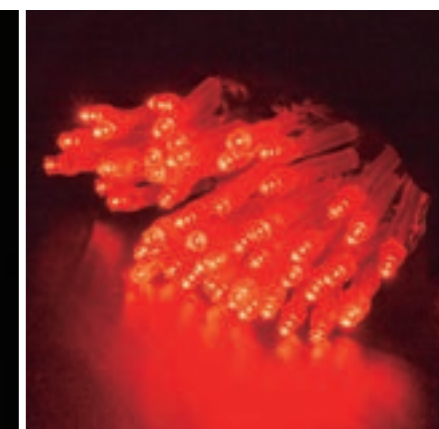

レッド 2C100R2

## 接続備品 EQUIPMENT

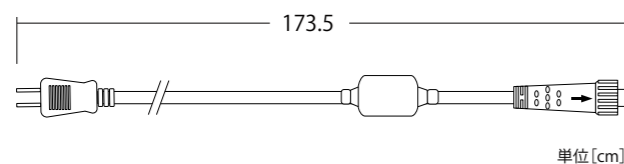
2芯パワーコード  
Ver. II

品番 | ブラックコード: 2BPOWER-2  
ホワイトコード: 2WPOWER-2

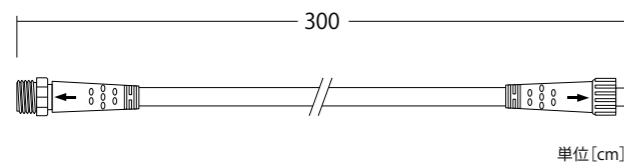
2芯延長コード  
Ver. II

品番 | ブラックコード: 1002EC2BK2  
ホワイトコード: 1002EC2W2

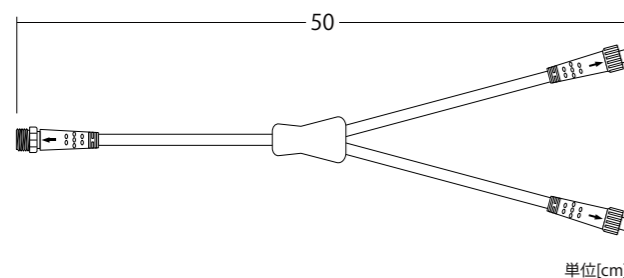
2芯Y字延長コード  
Ver. II

品番 | ブラックコード: 100V2YC2BK2  
ホワイトコード: 100V2YC2W2

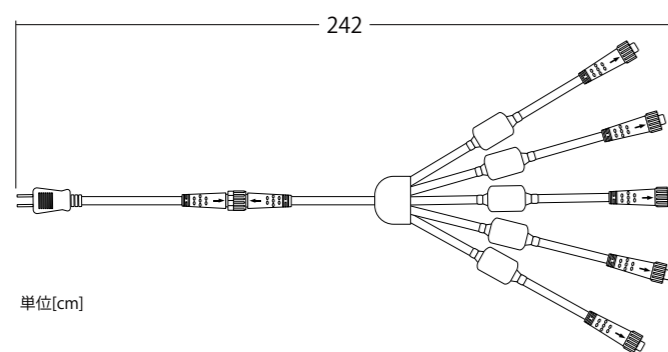
2芯5分割延長コード  
Ver. II

品番 | ブラックコード: 100V2MC2BK2-5  
備考 | 各コネクター30W迄接続

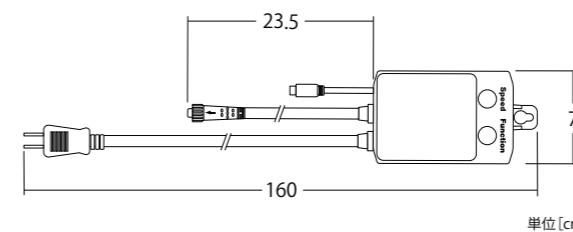
2芯コントローラー  
Ver. II Plus

品番 | ブラックコード: 100V2CTL3BK2  
ホワイトコード: 100V2CTL3W2

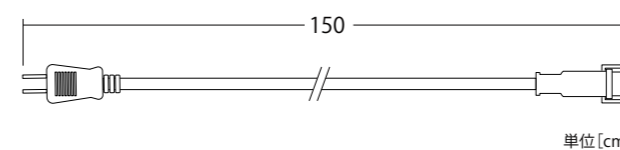

## コレクターACプラグ



品番 | ブラックコード: 100V2ACP1BK1  
ホワイトコード: 100V2ACP1W1

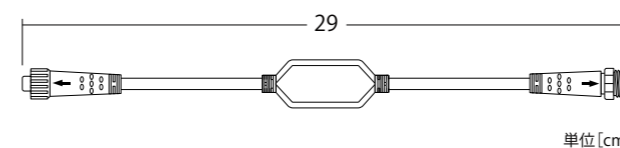

## コレクター整流器



品番 | ブラックコード: 100V2RF1BK2  
ホワイトコード: 100V2RF1W2

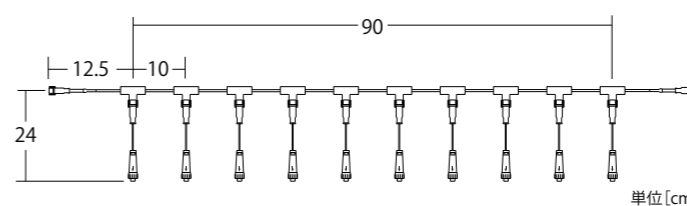

## コレクターコード



品番 | ブラックコード: 100V2MC1BK2L1H2  
ホワイトコード: 100V2MC1W2L1H2

## DMXビルダー



品番 | CHOREOGRAPH-4-1  
サイズ | W50×H50×D20cm  
適用電圧 | AC100V  
出力 | 4回路/1回路3A  
DMX | XLRコネクターIN・OUT  
接続 | AC100Vコンセント接続対応  
使用可能商品 | 100V常点商品全て対応可能  
備考 | 簡易コントローラーや  
自動点滅球商品は接続不可  
4回路以上接続が必要な場合はお問合せ下さい

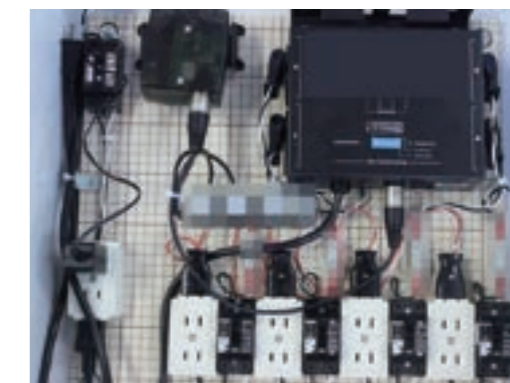

# 3芯LEDストリングライト Ver.II ブラックコード

3PINS LED STRING LIGHT

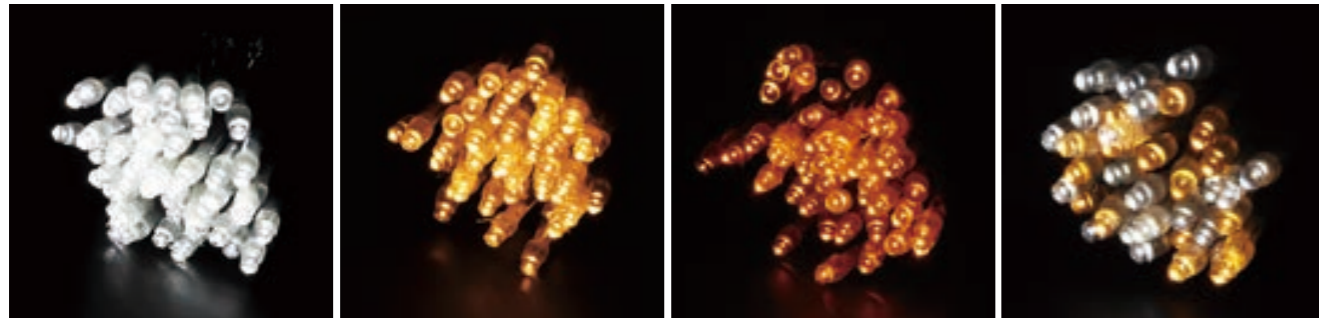
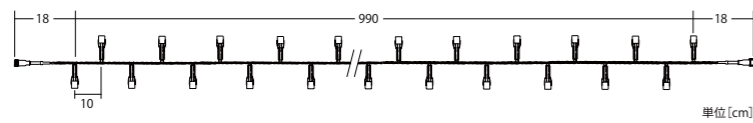

ホワイト 3B100W2    シャンパンゴールド 3B100SG2    アンバー 3B100A2    シャンパン×ホワイト 3B100SGW2

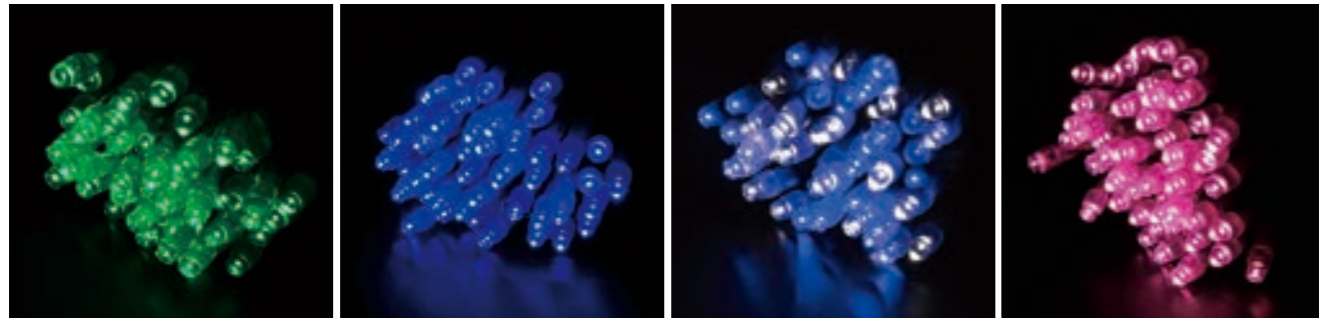

グリーン 3B100G2    ブルー 3B100B2    ブルー×ホワイト 3B100BW2    ピンク 3B100PI2



レッド 3B100R2    パステルマルチ 3B100PM    ジュエリーマルチ 3B100JM2

# 3芯LEDストリングライト Ver.II クリアコード

3PINS LED STRING LIGHT

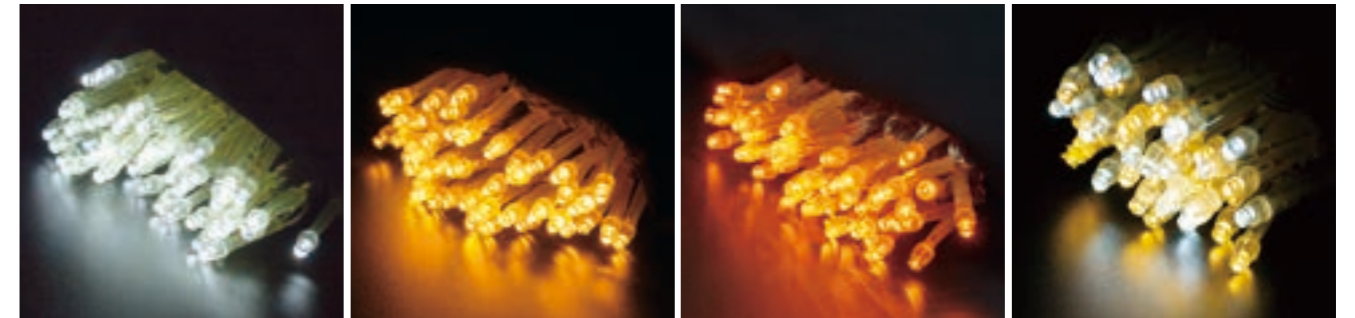
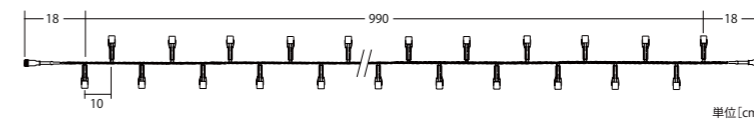

ホワイト 3C100W2    シャンパンゴールド 3C100SG2    アンバー 3C100A2    シャンパン×ホワイト 3C100SGW2



グリーン 3C100G2    ブルー 3C100B2    ブルー×ホワイト 3C100BW2    ピンク 3C100PI2



レッド 3C100R2    パステルマルチ 3C100PM2    ジュエリーマルチ 3C100JM2

## 接続備品 EQUIPMENT

### 3芯パワーコード Ver.II



品番 | ブラックコード: 3BPOWER-2  
ホワイトコード: 3WPOWER-2

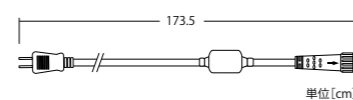

### 3芯延長コード Ver.II



品番 | ブラックコード: 1003EC2BK2  
ホワイトコード: 1003EC2W2

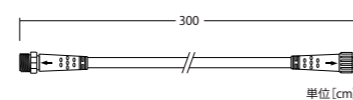

### 3芯Y字延長コード Ver.II



品番 | ブラックコード: 100V3YC2BK2  
ホワイトコード: 100V3YC2W2

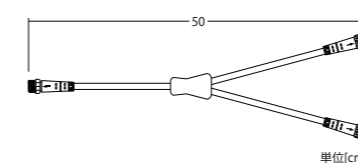

### 3芯コントローラー Ver.II Plus



品番 | ブラックコード: 100V3CTL4BK2  
ホワイトコード: 100V3CTL4W2

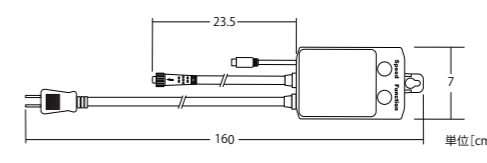

### 3芯LEDストリングライト Ver.II

コード色	ブラックコード
重量	約380g
球数	100球
消費電力	5W
連結数	10連結
備考	3芯パワーコード別売

### 3芯LEDストリングライト Ver.II

コード色	クリアコード
重量	約380g
球数	100球
消費電力	5W
連結数	10連結
備考	3芯パワーコード別売



# イージーハイブリッドライト

EASY HYBRID LIGHT

Rayer 最高品質のストリングライト。

新保証誕生しました!

新保証1年P.153参照

## 自社工場が開発した3つのこだわり



### 〔発光のこだわり〕

革新的なキャップカット方法により、クリスタルのように輝く発光を実現しました。

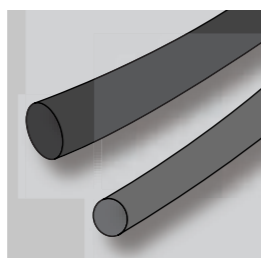

### 〔コードのこだわり〕

自社製ストリングライトVer.I・Ver.IIよりも丈夫なコードを使用しています。



### 〔コネクタのこだわり〕

作業に手間取ることなく、簡単に取り付けられるコネクタを使用しています。



側面発光の比較

通常集光球

通常拡散球

イージーハイブリッドライト



正面発光の比較

通常球

イージーハイブリッドライト

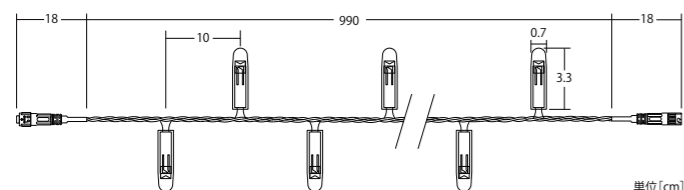

単位[cm]

1年保証  
→ P.153

IP67

屋外仕様

防滴仕様

### イージーハイブリッドライト

コード色	ブラックコード	消費電力	3W
重量	約690g	連結数	10連結
球数	100球	備考	専用パワーコード別売

### 接続備品 EQUIPMENT

#### イージーハイブリッドライト専用 パワーコード



品番 | 100V2PC1BK3 サイズ | 176cm

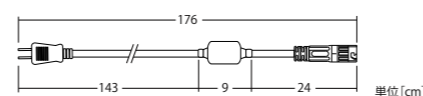

単位[cm]

#### イージーハイブリッドライト専用 延長コード



品番 | 100V2EC1BK3 サイズ | 300cm

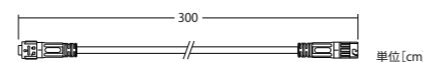

単位[cm]

ホワイト  
100V2S8B1W1003シャンパンゴールド  
100V2S8B1SG1003ウォームホワイト  
100V2S8B1WW1003ホワイト×シャンパンゴールド  
100V2S8B1SGW1003グリーン  
100V2S8B1G1003ブルー  
100V2S8B1B1003ブルー×ホワイト  
100V2S8B1BW1003ピンク  
100V2S8B1P1003パステルマルチ  
100V2S8B1PM1003

NEW

樹木成長対応

# ハイブリットストリングライト

HYBRID STRING LIGHT

天然資源の持続可能な管理及び効率的な利用を達成する目的で開発された、  
樹木に優しいストリングライトです。

樹木にストリングライトを装飾する場合、樹木の成長と共にコードが幹に負担を掛けます。このストリングライトは樹木の成長と共にコードが拡張する仕様です。我々が取り組んでいるサステナブルな取り組みの1つであり、樹木への負担が少ないストリングライトです。

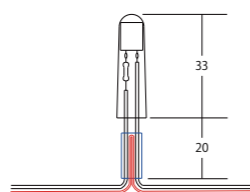

コードが拡張することにより、  
樹木の成長を妨げない

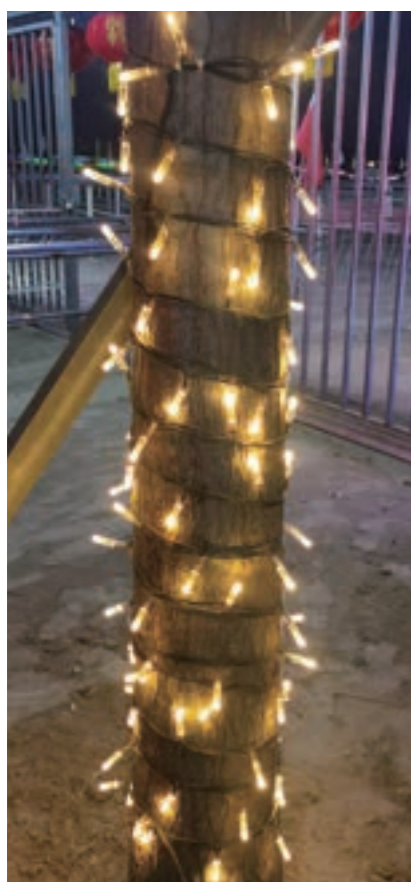

ホワイト 100V2S8BT1W1003



シャンパンゴールド 100V2S8BT1SG1003

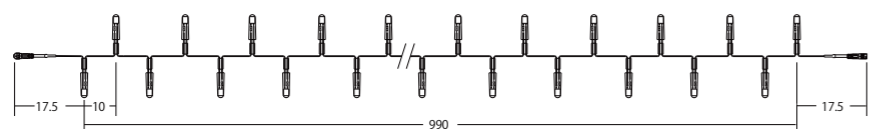

単位[cm]

1年保証 →P.153

IP67

屋外仕様

防滴仕様

## 樹木成長対応 ハイブリットストリングライト

コード色	ブラックコード
重量	約800g
球数	100球
消費電力	3W
連結数	10連結
備考	専用パワーコード別売

### 接続備品 EQUIPMENT

#### 樹木成長対応 ハイブリットライト用 パワーコード

品番	100V2PC1BK3
サイズ	176cm

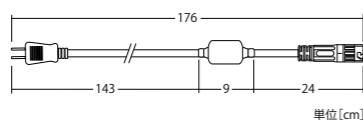

単位[cm]

#### 樹木成長対応 ハイブリットライト用 延長コード

品番	100V2EC1BK3
サイズ	300cm

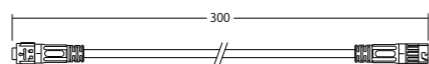

単位[cm]

# 国産2芯LEDストリングライト

MADE IN JAPAN 2PINS LED STRING LIGHT

MADE IN JAPANの品質

日亜製の素子を使用



ホワイト 100V2JPNNBW100



シャンパンゴールド 100V2JPNNBSG100



ピンク 100V2JPNNBP100

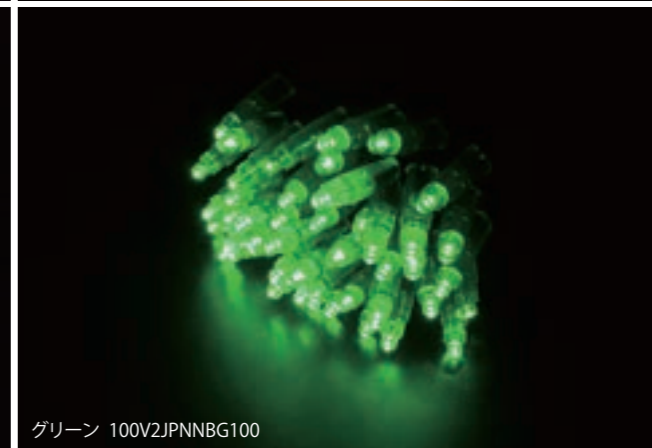

グリーン 100V2JPNNBG100



ブルー 100V2JPNNBB100

## 国産2芯LEDストリングライト



コード色	ブラックコード	消費電力	3W
サイズ	約1,020cm	連結数	5連結
重量	約360g	備考	パワーコード別売
球数	100球		

### 接続備品 EQUIPMENT

#### 2芯パワーコード

品番	100V2JPNBPOWER	サイズ	265cm
----	----------------	-----	-------



# Rayer Economy シリーズ Ver.I

Rayer Economy SIRIES

品質は現行品に近い形で、価格を抑えた大変お得な商品です。  
予算に限られる場合などにお勧めです。



**販売方法** | 受注商品(納期がかかりますのでご注意ください。)

**販売数量** | 各色50本～

**納期** | 受注生産により生産に日数がかかりますので、ご注意ください。  
販売先(弊社取り扱い代理店)よりお問い合わせください。

カラー	黒コード Ver.I	クリアコード Ver.I
オレンジ	●	—
レッド	●	●
シャンパンゴールド	●	●
アンバー	●	●
ウォームホワイト	●	●
ウォームキャンドル	●	—
ピンク	●	●
ホワイト	●	●
アクアブルー	●	●
エメラルドグリーン	●	—
グリーン	●	●
ブルー	●	●
ライムグリーン	●	—
パープル	●	—
レモンイエロー	●	—
アクアブルー×エメラルドグリーン	●	—
ジュエリーマルチ	●	●
ブルー×ホワイト	●	—
シャンパン×ホワイト	●	—

ご予算に制約のある方のための旧規格のご紹介

	Economy (Ver.I)	Ver.II (現行規格)
収縮チューブ	 コード色と同じ 収縮チューブを使用	 コード色にかかわらず収縮チューブを透明にすることで、発光面が広がり明るく色彩がよくなる
コネクタ	 ・Ver.Iコネクタを使用 ・コネクタの太さ20mm	 ・Ver.IIコネクタ(ナイロン素材)を使用 ※耐久性、防湿性、弾力性がアップ ・コネクタの太さ約16mm ・片手でもキャップを回しやすくなり施工性がアップ ・メス側の締め付けネジが落ちないように改良 ・パッキンの落下防止を強化
IP	・ストリング本体:IP66	・ストリング本体:IP66 ・コネクタ部分:IP67
ワット数	・5W	・3W
価格	・安価 ・受注生産 (最低ロット数/1色50本以上)	・現行品 ・通常生産品

## Rayer Economy 2芯フロスト球ストリングライト

RAYER ECONOMY FROST STRING LIGHT

LEDフロスト球(乳白)を使用することにより、優しい光を演出します。

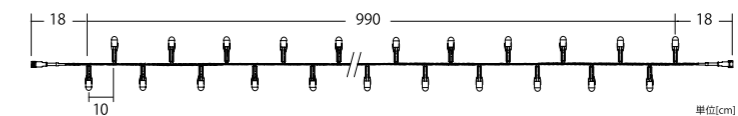

ホワイト 2BFROSTW

シャンパンゴールド 2BFROSTSG

ブルー 2BFROSTB

### 2芯フロスト球ストリングライト

コード色	ブラックコード	消費電力	6.4W
重量	約280g	連結数	8連結
球数	100球	備考	2芯パワーコード別売



未点灯時

点灯時



シャンパンゴールド  
ALTERNATE2BSG2

ホワイト  
ALTERNATE2BW2

パステルシャンパン  
ALTERNATE2BPS2

パステルブルー  
ALTERNATE2BPB2

# 2芯集光&拡散 ストリングライト Ver. II

2PINS FOCUS & DIFFUSION STRING LIGHT

集光球と拡散球を交互に配列。光の屈折により複雑な輝きに。

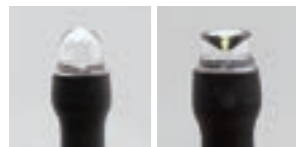
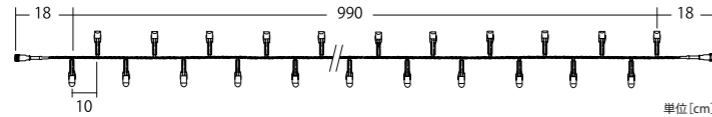

集光球 拡散球

## 2芯集光&拡散 ストリングライト Ver. II

コード色	ブラックコード
重量	約280g
球数	100球
消費電力	3W
連結数	10連結
備考	2芯パワーコード別売

### 接続備品 EQUIPMENT

#### 2芯パワーコード Ver. II



品番	ブラックコード: 2BPOWER-2 ホワイトコード: 2WPOWER-2
----	--

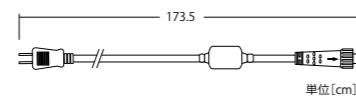

#### 2芯延長コード Ver. II



品番	ブラックコード: 1002EC2BK2 ホワイトコード: 1002EC2W2
----	---

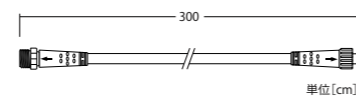

シャンパンゴールド  
FOCUS2B100SG2

ホワイト  
FOCUS2B100W2

パステルシャンパン  
FOCUS2B100PS2

パステルブルー  
FOCUS2B100PB2

# 2芯集光 ストリングライト Ver. II

2PINS FOCUS STRING LIGHT

側面と正面の光の強弱。見る角度によるキラキラと反射する美しさ。

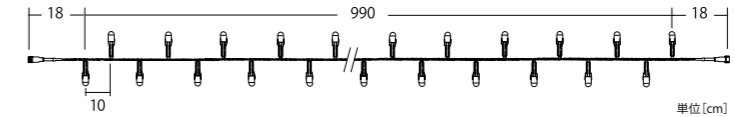

集光球

## 2芯集光 ストリングライト Ver. II

コード色	ブラックコード
重量	約280g
球数	100球
消費電力	3W
連結数	10連結
備考	2芯パワーコード別売

#### 2芯Y字延長コード Ver. II



品番	ブラックコード: 100V2YC2BK2 ホワイトコード: 100V2YC2W2
----	---

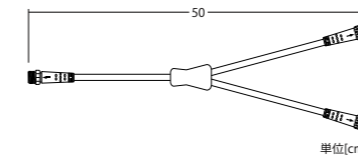

#### 2芯5分割延長コード Ver. II



品番	ブラックコード: 100V2MC2BK2-5
備考	各コネクター30W迄接続

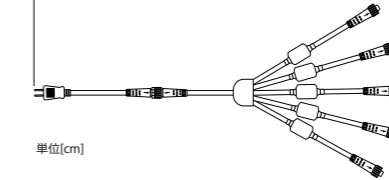

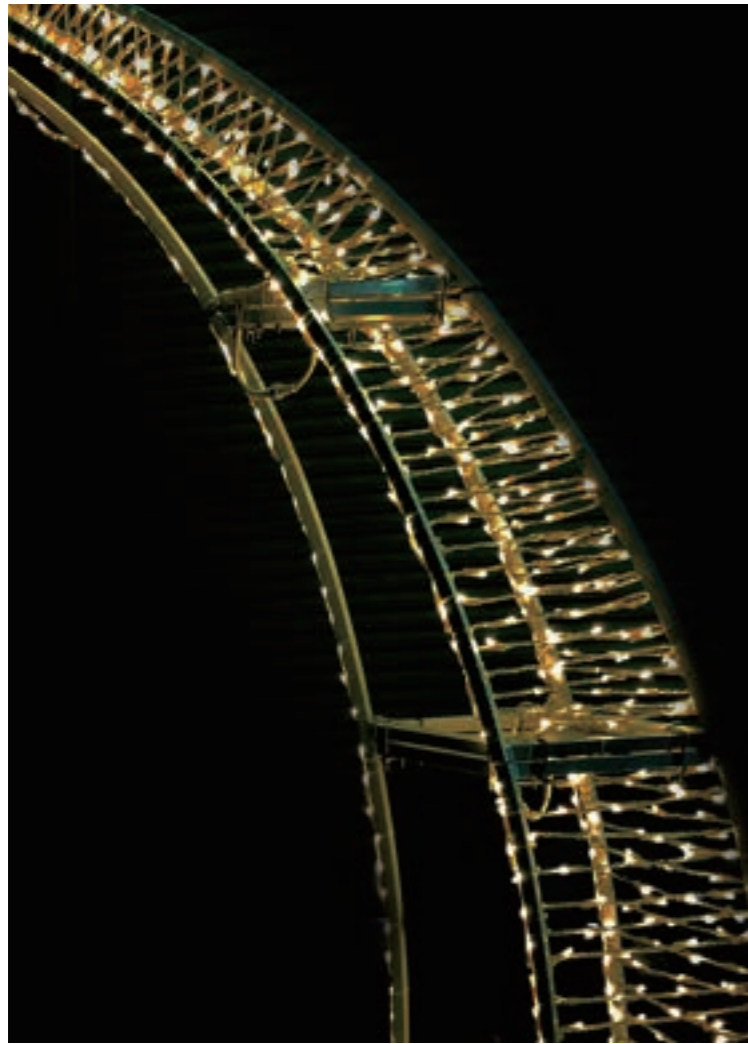

ホワイト 100V2S1C2W1082

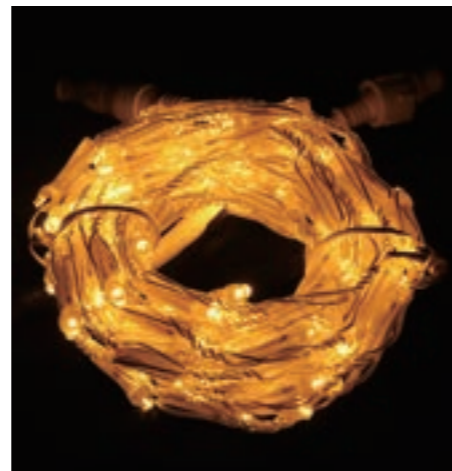

シャンパンゴールド 100V2S1C2SG1082

## 2芯寝球ストリングライト Ver. II

2PINS LAYOUT STRING LIGHT

曲面でラインが描きやすい。

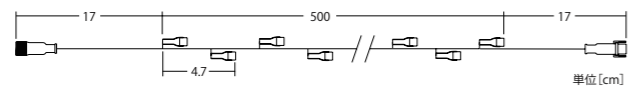

### 2芯寝球ストリングライト Ver. II

コード色	クリアコード
重量	約210g
球数	108球
消費電力	4.7W
連結数	10連結
備考	2芯パワーコード別売

### 接続備品 EQUIPMENT

#### 2芯パワーコード Ver. II

品番	ブラックコード: 2BPOWER-2 ホワイトコード: 2WPOWER-2
----	--

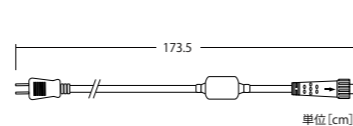

ホワイト  
100V2S1B1W198

シャンパンゴールド  
100V2S1B1SG198

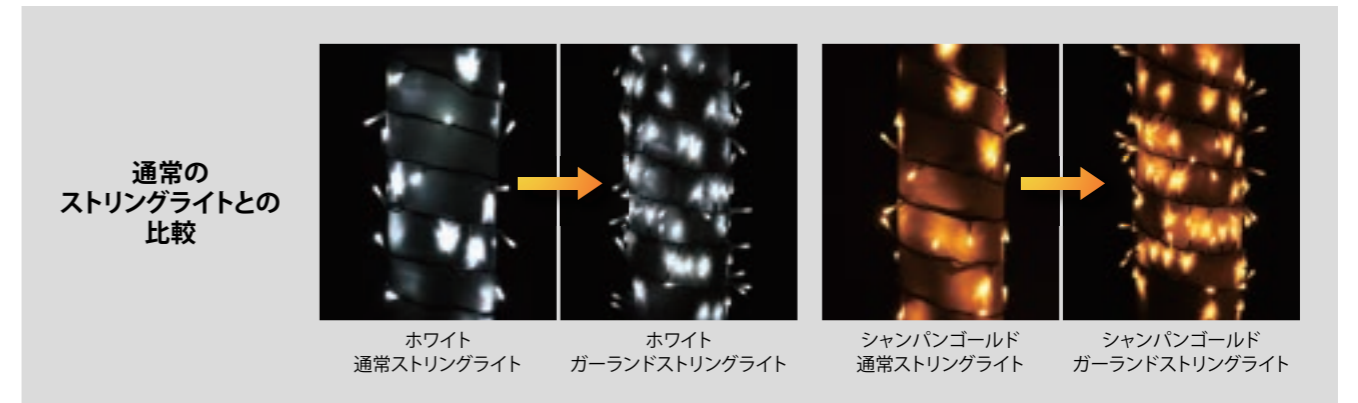

## NEW 2芯ガーランドストリングライト

2PINS GARLAND STRING LIGHT

今まではストリングライトのボリューム感が少なく、2本を束ねて施工することも…。  
そのような手間を省くために、1本あたりの球数を約2倍にし光のボリューム感をUPしました。  
お客様のご要望から生まれた商品です。

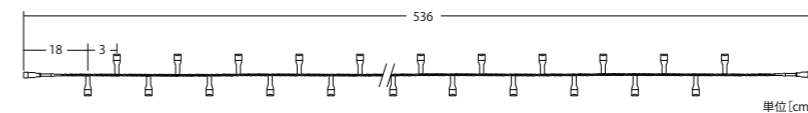

### 2芯ガーランドストリングライト

コード色	ブラックコード
重量	約300g
球数	198球
消費電力	8.5W
連結数	4連結
備考	2芯パワーコード別売

### 接続備品 EQUIPMENT

#### 2芯パワーコード Ver. II

品番	ブラックコード: 2BPOWER-2 ホワイトコード: 2WPOWER-2
----	--

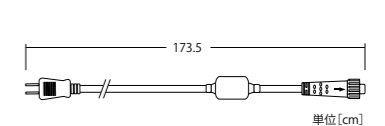

# 2芯ゆらぎ ストリングライト

2PINS YURAGI STRING LIGHT

自動点滅で光がゆらめく。幻想的なライト。

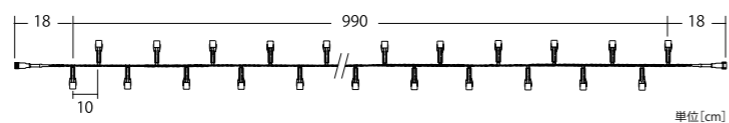

2芯ゆらぎ キャンドルライトVer.II /  
天の川ライト / 海ほたるライト

重量	約260g	連結数	5連結
球数	100球	備考	自動点滅 /
消費電力	6.4W		2芯パワーコード別売



動画でCHECK!!



## キャンドルライトVer.II

品番 | YURA2B100CA2  
カラー | キャンドル

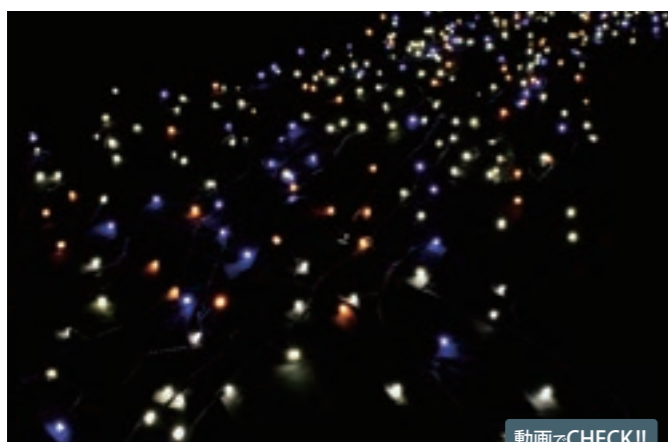

動画でCHECK!!



## 天の川ライト

品番 | YURA2B100WABS  
カラー | ホワイト×シャンパン×ブルー (天の川風)

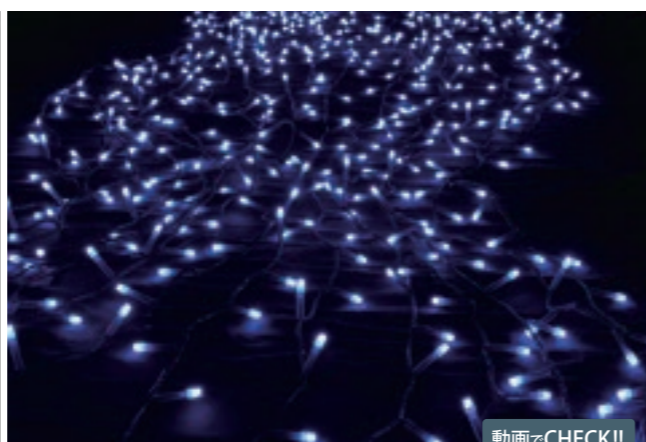

動画でCHECK!!



## 海ほたるライト

品番 | YURA2B100AB  
カラー | アクアブルー (海ほたる風)



動画でCHECK!!



# ホタルライト

HOTARU LIGHT

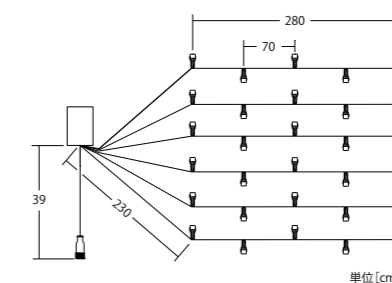

## ホタルライト

品番	HOTARU-1.2
コード色	ブラックコード
重量	約1.2kg
球数	30球
消費電力	0.5~4.5W
連結数	2連結
備考	自動点滅

# 2芯フラッシュストリングライト

2PINS FLASH STRING LIGHT

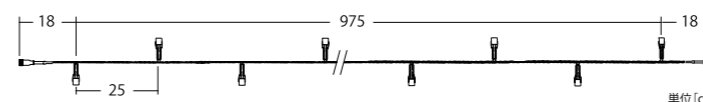

動画でCHECK!!



2芯フラッシュ  
ストリングライトの動きを  
ご確認くださいませ



## 2芯フラッシュストリングライト

品番	2CFLASH40W
カラー	ホワイト
コード色	クリアコード
重量	約210g
球数	40球
消費電力	3.2W
連結数	5連結
備考	自動点滅 / 2芯パワーコード別売

## 接続備品 EQUIPMENT

### 2芯パワーコード Ver.S

品番 | 2WPOWERCONDEN

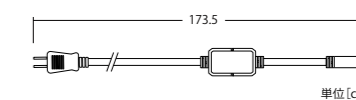

## 接続備品 EQUIPMENT

2芯ゆらぎキャンドルライト Ver.II / 2芯ゆらぎ天の川ライト / 2芯ゆらぎ海ほたるライト 共通

### 2芯パワーコード Ver.S

品番 | 2WPOWERCONDEN

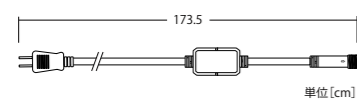

### 2芯延長コード Ver.S

品番 | LOW2EC1BKL

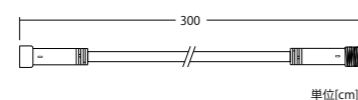

### 2芯Y字延長コード Ver.S

品番 | LOW2YC1BKL

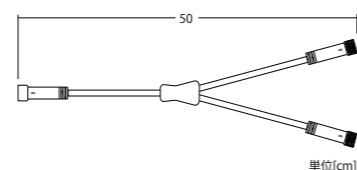



## スノーフォール30 Ver.Ⅱ

SNOW FALL 30

舞い降りる雪をイメージした流れる光がアクセント。



5本で1セット

動画でCHECK!!



### スノーフォール30 Ver.Ⅱ

品番	WRYUSEI30-1-2
カラー	ホワイト
コード色	ホワイトコード
重量	約250g
球数	42球/本(210球/5本)
消費電力	8W/1セット
備考	販売単位1set(5本組)

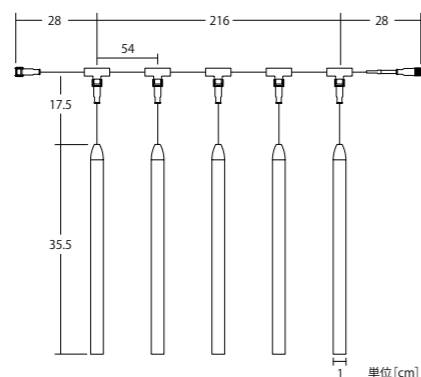

専用メインコード付

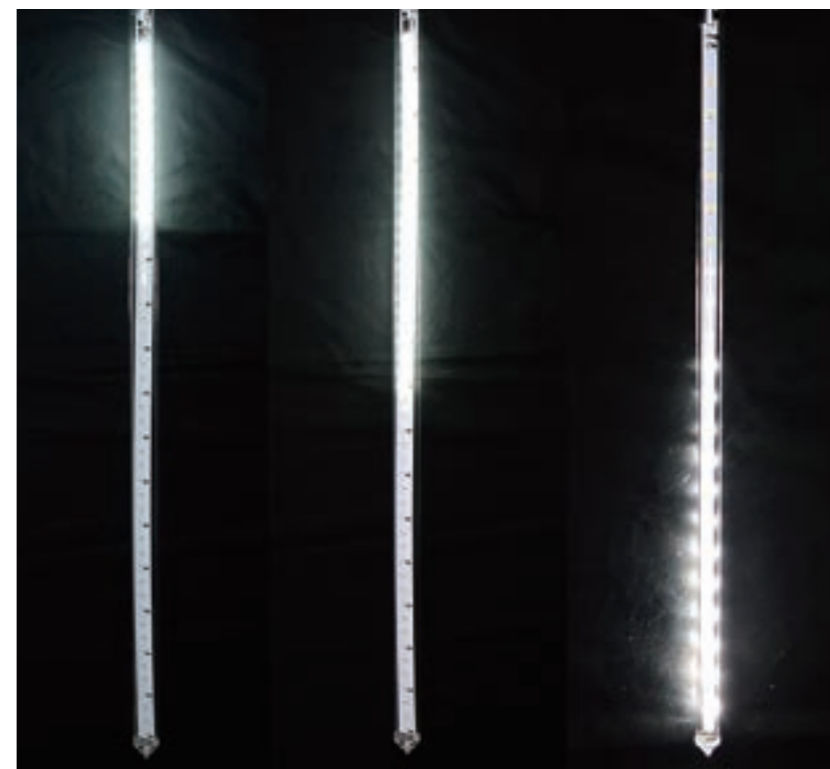

## スノーフォール74

SNOW FALL 74

動きのある光が、見る人をひきつけます。幻想的な空間演出に。



### スノーフォール74

品番	WRYUSEI74	球数	96球(両面チップ)
カラー	ホワイト	消費電力	2.2W(常点最大時)
コード色	ホワイトコード	備考	販売単位1本
重量	約200g		

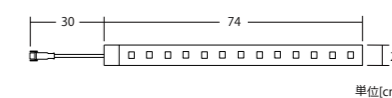

動画でCHECK!!



### 接続備品 EQUIPMENT

#### 12V60Wトランス

品番	12VTRANS60W
連結数	スノーフォール74×10本 スノーフォール30×4set

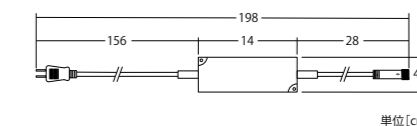

#### スノーフォール用メインコード

品番	SNOWFALL10MCODE
コード色	ホワイトコード

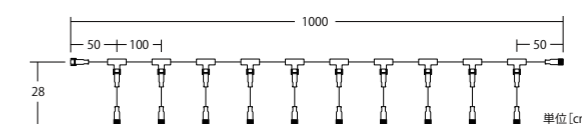

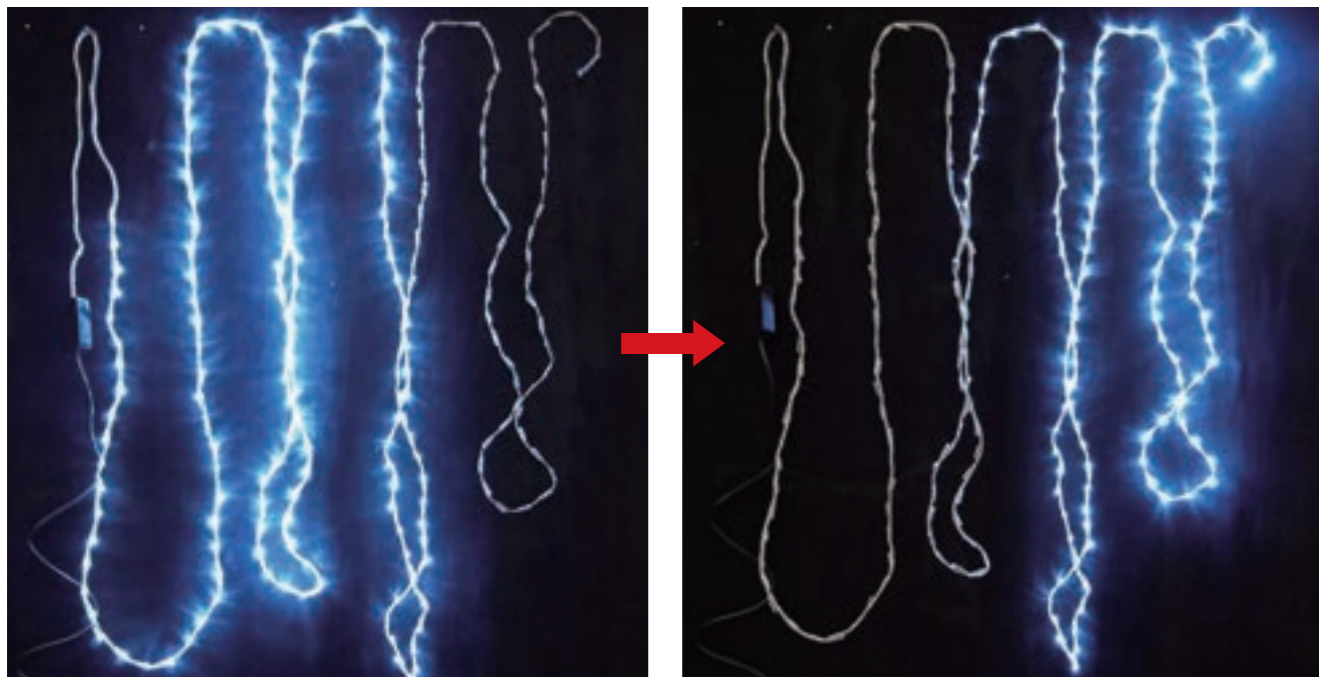

# 流星ストリングライト Ver. III

METEOR STRING LIGHT

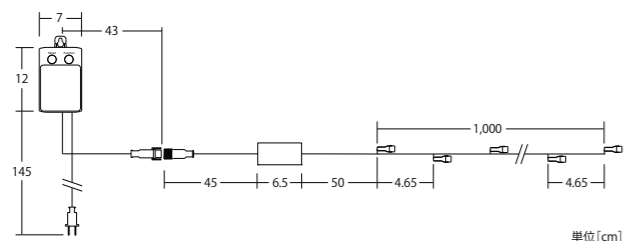

## 流星ストリングライト Ver. III

動画でCHECK!!



品番	RYUSEIWER3
カラー	ホワイト
コード色	クリアコード
重量	約1kg
球数	216球
消費電力	19.2W(常点最大時)
備考	スピード調整のみ可能なコントローラー付 ※コントローラーは非防水

### 接続備品 EQUIPMENT

#### 13芯延長コード 5m



品番	RYUSEICODE
サイズ	500cm

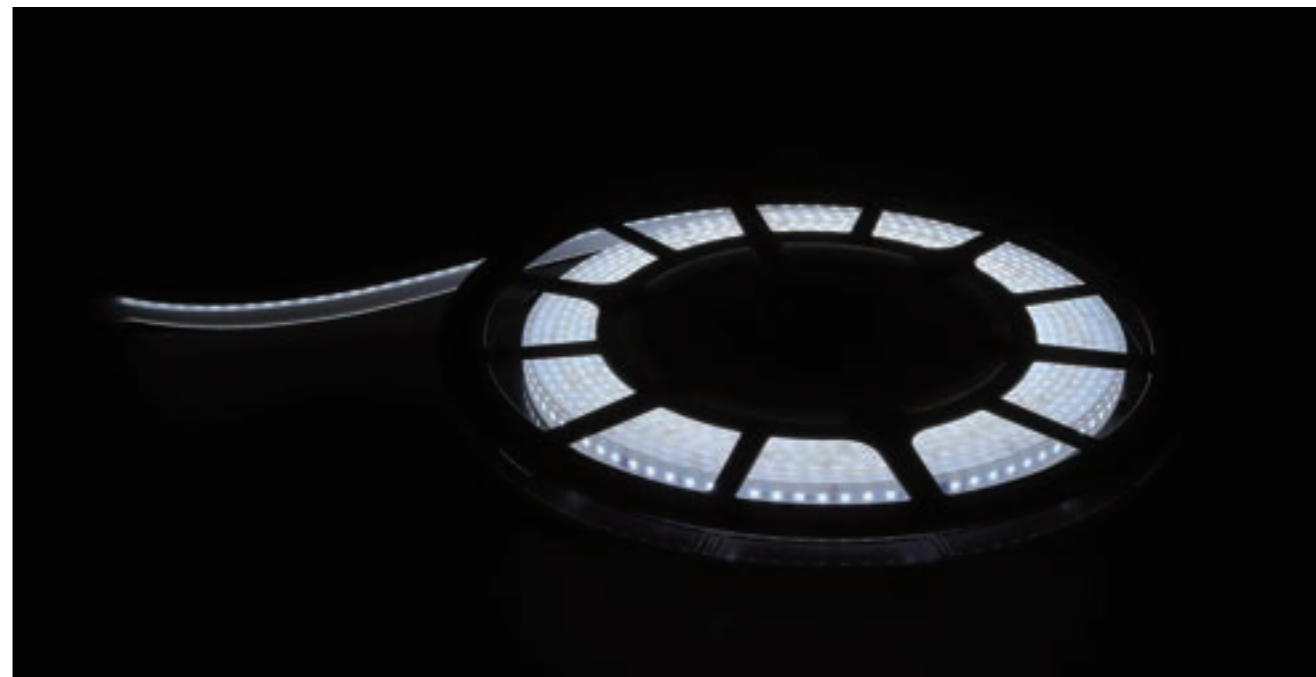

# NEW 流星テープライト

METEOR TAPE LIGHT

テープライトを使用することにより、通常の流星ストリングライトよりも光の帯が滑らかに綺麗に表現できます。  
またコントローラーを使用することで光のスピード、光の方向を調節できます。

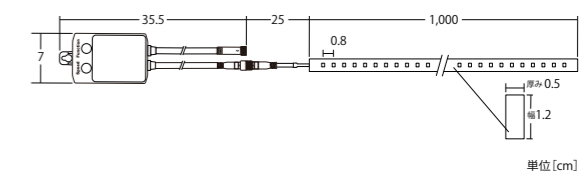

動画でCHECK!!



## 流星テープライト

品番	24V3T6C1W120L3
カラー	ホワイト
重量	約800g
球数	1,200球(120球/m)
消費電力	47W
備考	スピード調整可能(8段階) コントローラー非防水 留め金クリップ付 電源トランス別売

### 接続備品 EQUIPMENT

#### 24V60Wトランス



品番	24VTRANS60W
----	-------------

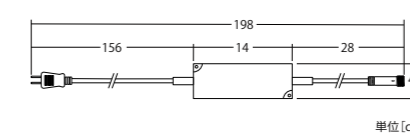



NEW

# 2芯グローブストリングライト Ver.II

2PINS GLOBE STRING LIGHT

最大50mまで連結可能。透明球は白熱球のような温かみのあるアンティーク風な演出表現ができます。乳白球は電球のイメージを演出できます。クリスマスシーズン以外の装飾演出にもご利用頂けます。



## 2芯グローブストリングライト Ver.II

コード色	ブラックコード
重量	約460g
消費電力	3.6W
連結数	10連結
備考	2芯パワーコード別売

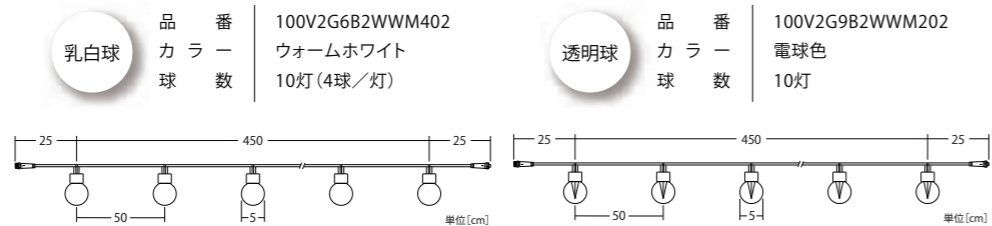
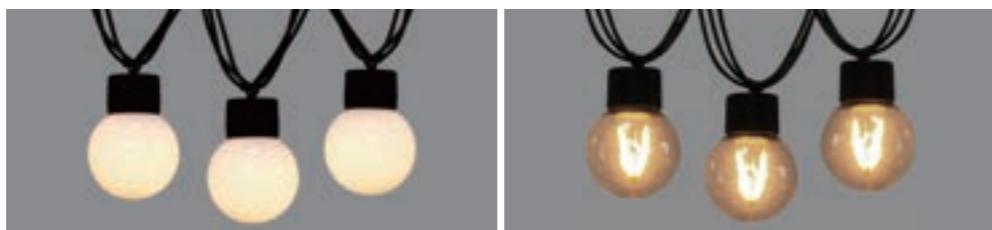

# 2芯グローブストリングライト

2PINS GLOBE STRING LIGHT

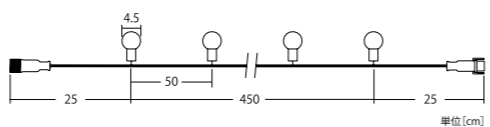
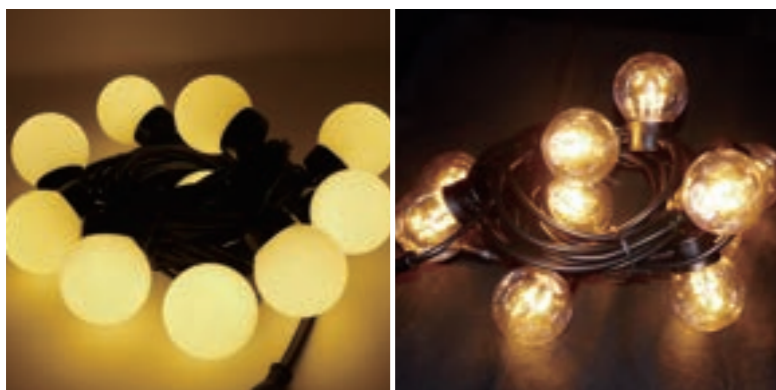

## 2芯グローブストリングライト

コード色	ブラックコード
重量	約370g
球数	10灯(3球/灯)
消費電力	1.6W
連結数	10連結
備考	2芯パワーコード別売

乳白球	品番	2BMGLOBEWW	透明球	品番	2BCGLOBESG
	カラー	ウォームホワイト		カラー	シャンパンゴールド

### 接続部品 EQUIPMENT

#### 2芯パワーコード Ver.II

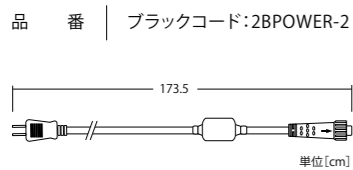

#### 2芯延長コード Ver.II

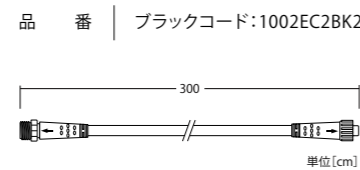

#### 2芯Y字延長コード Ver.II

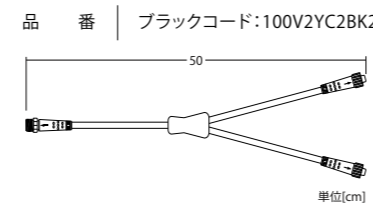

# 2芯高輝度グローブストリングライト

2PINS HIGH BRIGHTNESS GLOBE STRING LIGHT

通常グローブストリングライトより約4倍の明るさ!

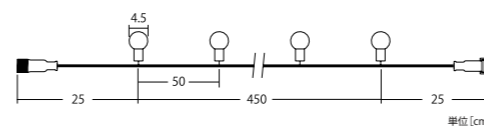

## 2芯高輝度グローブストリングライト

品番	2B12VCGLOBESG
カラー	電球色
コード色	ブラックコード
重量	約450g
球数	10灯(24球/灯)
消費電力	15W
連結数	3連結
備考	12Vトランス別売

### 接続部品 EQUIPMENT

#### 12V60Wトランス

品番 | 12VTRANS60W

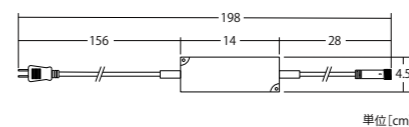

### 明るさの比較



グローブストリングライト

高輝度グローブストリングライト

雰囲気のあるグローブストリングライト

明るく楽しいグローブストリングライト

動画でCHECK!!



こちらの動画から実際にツリーに装飾した動きをご確認いただけます



ストロボグローブストリングライトをツリーに装飾

# ストロボグローブストリングライト

STROBE GLOBE STRING LIGHT

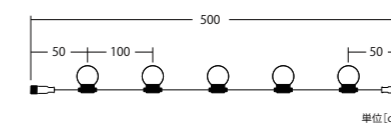

## ストロボグローブストリングライト

品番	24V2G5B1WC20L
カラー	ホワイト
コード色	ブラックコード
重量	約180g
球数	5灯(4球/灯)
消費電力	3.5W(常点時)
連結数	電源から約30m以内、6連結可
備考	24Vトランス別売

### 接続部品 EQUIPMENT

#### 24V60Wトランス Ver.S



品番 | 24VTRANS60W

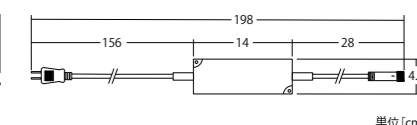

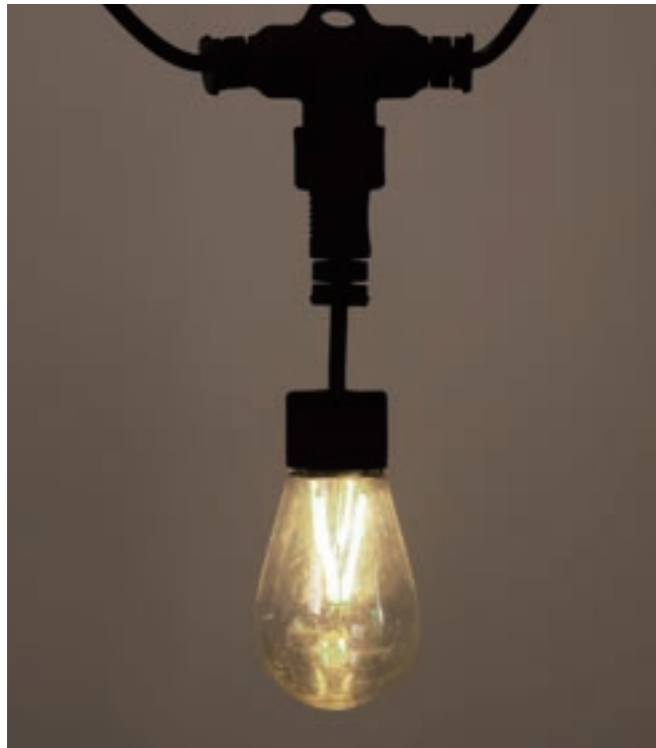

## NEW 24V ウィンテージライト

24V VINTAGE LIGHT

かつての白熱球のような温かみのある  
アンティーク風な演出表現ができます。



## 24Vウィンテージライト



品番	24V2G9MCB1WWC24
カラー	電球色
重量	約41g
球数	1灯
消費電力	0.4W
連結数	40球/20mまで 又はメインコード4setまで
備考	メインコード、24Vトランス別売

## NEW 24V ボウルジュエルライト ドレープ Ver. II

24V BOWL JEWEL LIGHT DRAPE

通常の電球タイプよりも存在感が大きく  
アクセント球に最適です。

24Vボウルジュエルライト  
ドレープVer. II

品番	24V2G7MCB2WWC964
カラー	ウォームホワイト
重量	約130g
球数	1灯(96球)
消費電力	2W
連結数	20灯/20mまで 又はメインコード2setまで
備考	メインコード、24Vトランス別売

## 接続備品 EQUIPMENT

## 24V5m10垂マルチコード

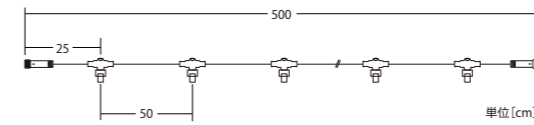

品番	24V2MC4W4L10
連結数	10垂接続

24V60W  
トランス Ver.S

品番	24VTRANS60W
----	-------------

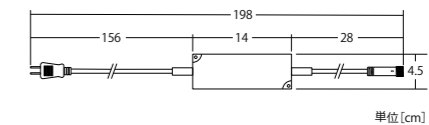

コネクタと球体が一体化し、取外しが可能です。

アレンジ次第では、ボウルジュエルドレープVer. IIとウィンテージライトの組み合わせができます。

コネクタ取外しにより灯体のピッチ間も変更可能です。

イルミネーション以外にもグランピングにも使用でき雰囲気の良い空間作りができます。

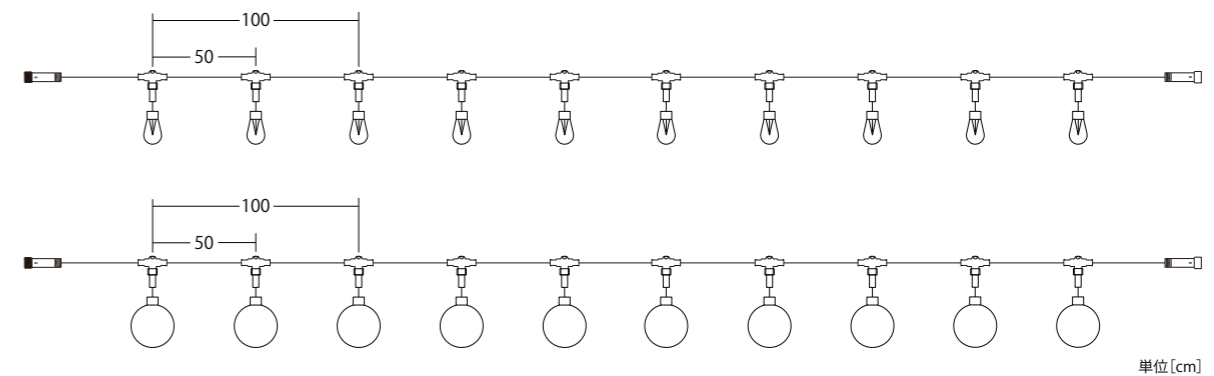

## 一球とばして使用した場合

24Vウィンテージライト使用

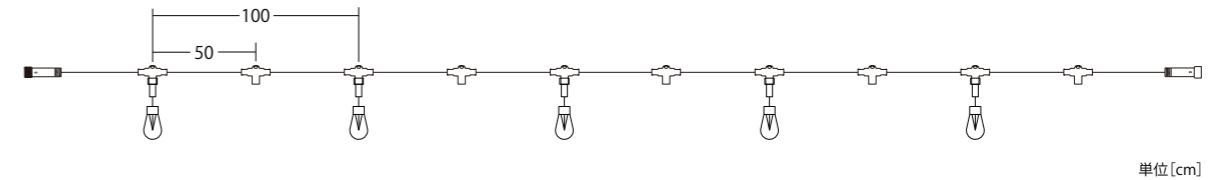

## 交互で使用した場合

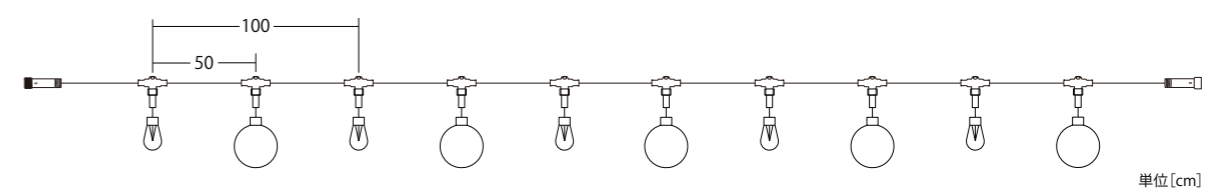

# ミルキーウェイ (電源式)

MILKY WAY



# ワイヤー Jewel ライト (電源式)

WIRE JEWEL LIGHT

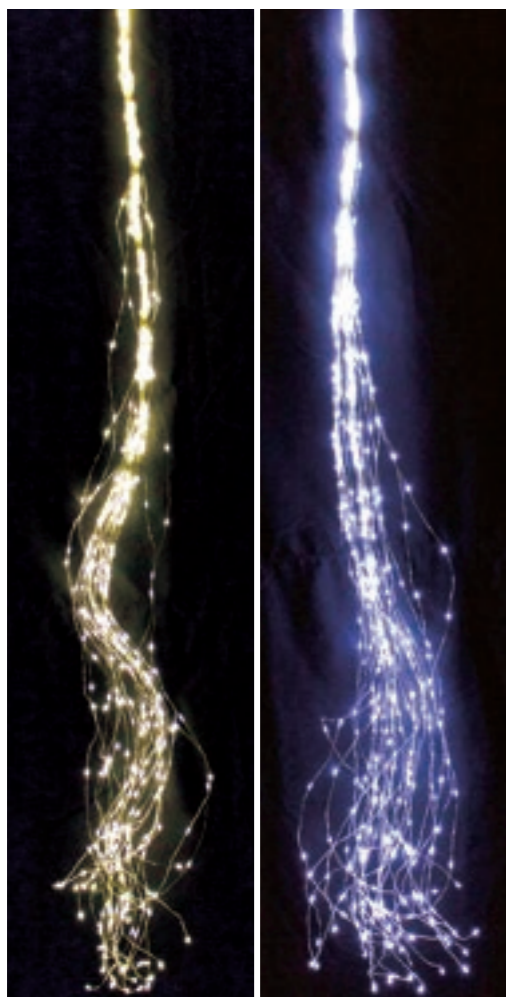

ウォームホワイト JEW MILKYWAY450WW      ホワイト JEW MILKYWAY450W



ウォームホワイト JEW MILKYWAY750WW      ホワイト JEW MILKYWAY750W

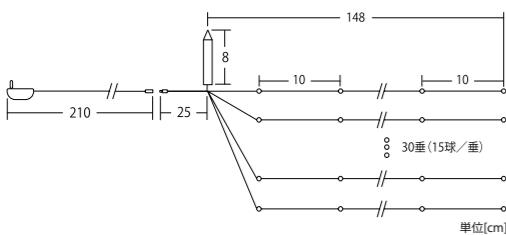

## ミルキーウェイ450球 (電源式)

重量	約180g (アダプター含)
球数	450球
消費電力	6.5W

※22年途中からアダプターの外観変更を行います。詳細については、別途お問合せ下さい。

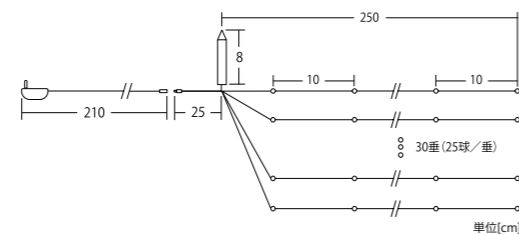

## ミルキーウェイ750球 (電源式)

重量	約240g (アダプター含)
球数	750球
消費電力	6.5W

※22年途中からアダプターの外観変更を行います。詳細については、別途お問合せ下さい。



ホワイト JEW2GOLD50W



シャンパンゴールド JEW2GOLD50SG



ブルー JEW2GOLD50B

## ワイヤージewelライト (電源式)

コード色	シルバーコード
サイズ	全長約730cm
重量	約110g (アダプター含)
球数	50球
消費電力	3W
備考	3.5V仕様 / ACアダプター付 (非防水)



# ボウルジュエルライト ドレープ

BOWL JEWEL LIGHT DRAPE

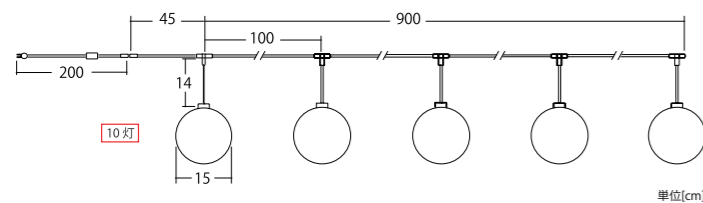
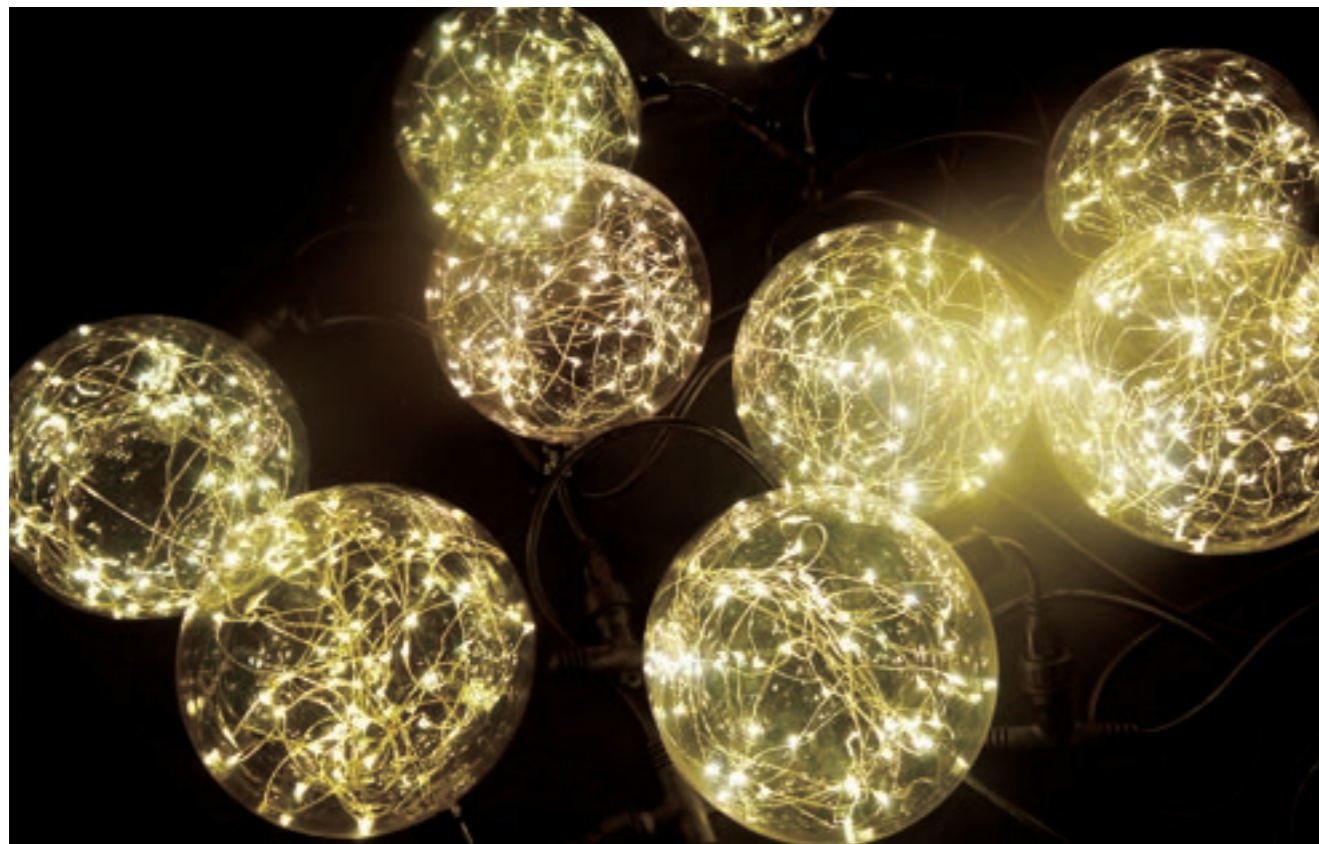

## ボウルジュエルライトドレープ

品番	BOWLJEWEL	球数	1灯/50球、10灯/500球
カラー	ウォームホワイト	消費電力	9W
コード色	ブラックコード	連結数	不可
重量	約2.1kg	備考	5V仕様

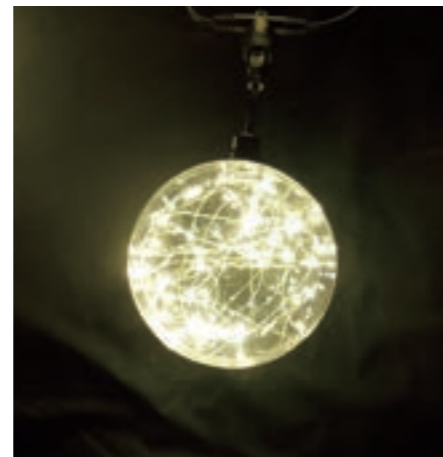

# ボウルジュエルライト スティック

BOWL JEWEL LIGHT STICK

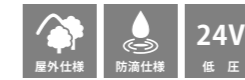

NEW

## ボウルジュエルライトスティックVer.II

品番	24VB90S1WW
カラー	ウォームホワイト
重量	約240g
球数	1本(96球)
消費電力	1.8W
連結数	20本/20mまで 又はメインコード4setまで
備考	メインコード、24Vトランス別売 1本販売

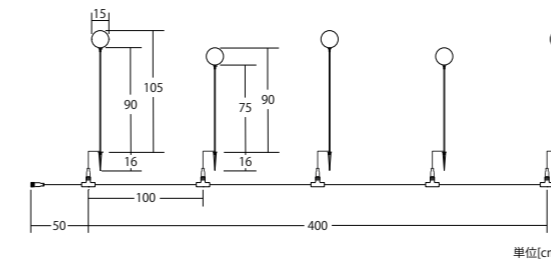
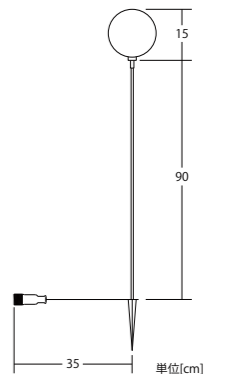

## ボウルジュエルライト スティック



品番	24VB90S75S5	消費電力	13.5W
カラー	ウォームホワイト	連結数	不可
コード色	ブラックコード	備考	24Vトランス別売
重量	約1.6kg		
級数	5灯/1,000球		1set5本販売

## 接続備品 EQUIPMENT

### 24V5m10垂マルチコード

品番	24V2MC4W4L10	連結数	10垂接続
----	--------------	-----	-------

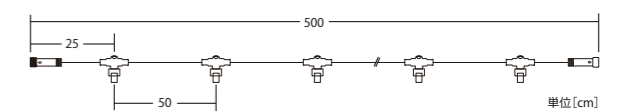

### 24V60W トランス Ver.S

品番	24VTRANS60W
----	-------------

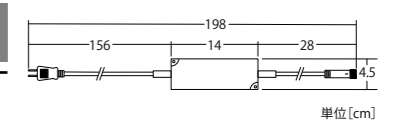

# つららライト

ICICLE LIGHT

垂れの長い短い、長さの揃い不揃いのつららライトをご用意いたしました。  
 手ずりに這わしてみたり、ひさしや天面に取付けて光る天井を作ってみたり、  
 設置場所やコンセプトによってより良い形状をみつけてください。

## 108球 つららライト Ver.II

- 重量:約510g
- 球数:108球
- 消費電力:5W
- 連結数:10連結

→GO TO P.63

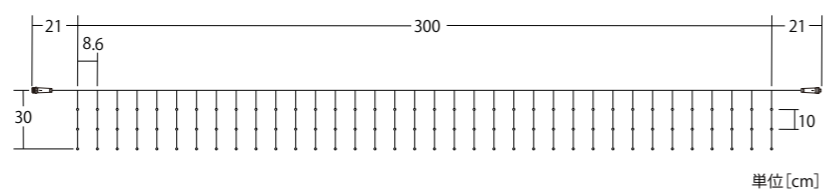

## ネックレス つららライト Ver.II

- 重量:約650g
- 球数:96球
- 消費電力:6.4W
- 連結数:10連結

→GO TO P.63

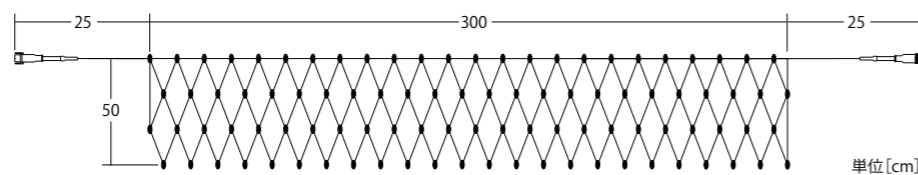

## 216球 つららライト Ver.II

- 重量:約720g
- 球数:216球
- 消費電力:10W
- 連結数:5連結

→GO TO P.59

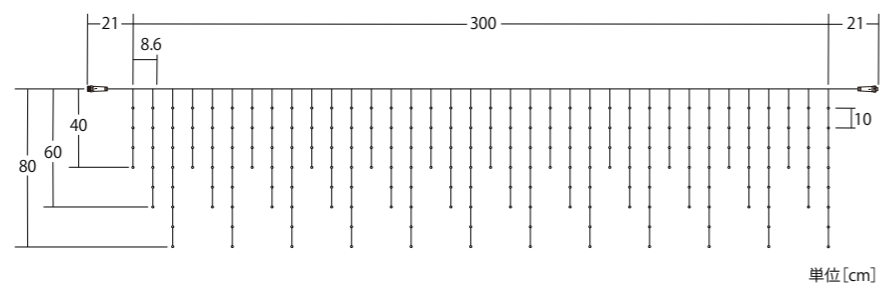

## からみ防止付き 300球 つららライト Ver.II

- 重量:約900g
- 球数:300球
- 消費電力:16W
- 連結数:3連結

→GO TO P.57

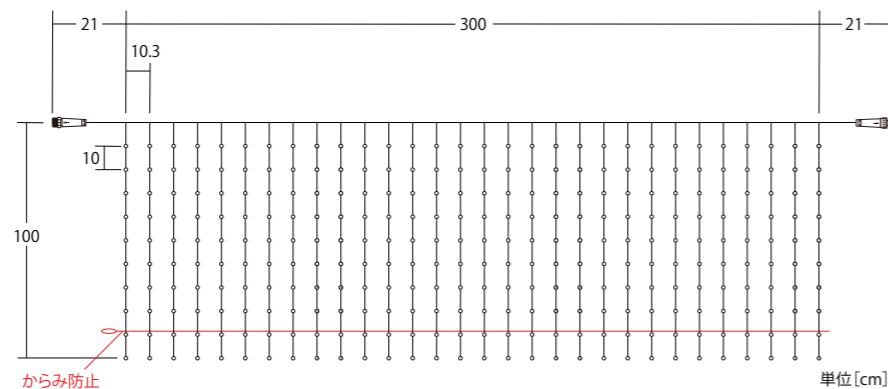

## 900球 つららライト Ver.II

- 重量:約2,000g
- 球数:900球
- 消費電力:40.3W
- 連結数:2連結

→GO TO P.62

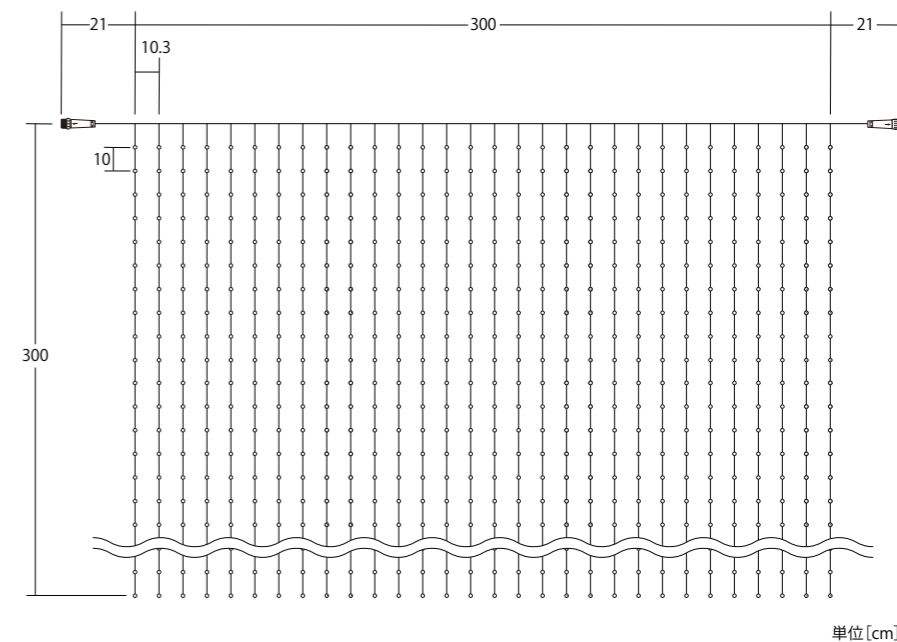

## 5芯1,000球カーテンライト

- 重量:約3.8kg
- 球数:1,000球
- 消費電力:59W
- 連結数:不可

→GO TO P.64

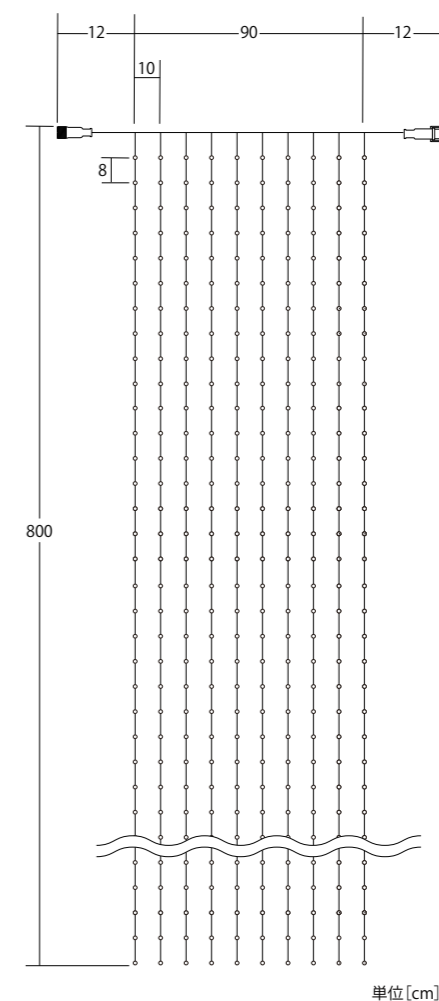

NEW

# からみ防止付き 300球つららライト Ver.II

300BALLS ICICLE LIGHT WITH ENTANGLEMENT PREVENTION

つららライト設置時の絡みの悩みを解消すべく、今回「業界初」となる垂間に絡み防止コードを装着させた商品を販売。

これにより、今までのような施工時の仕込みの手間が省けます。

風に悩まされることなく、設置後にいつでも綺麗に装飾を保つことができます。

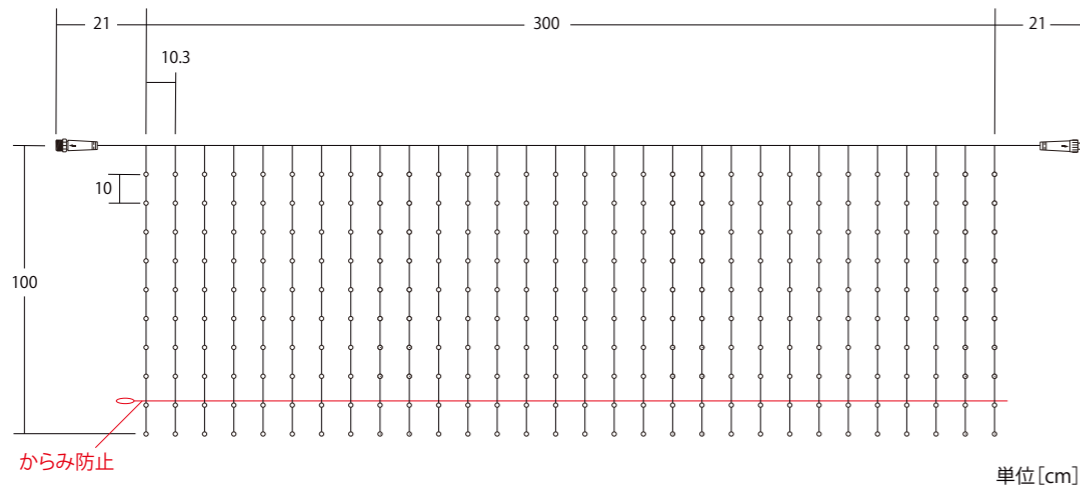

動画でCHECK!!



からみ線  
実証試験動画

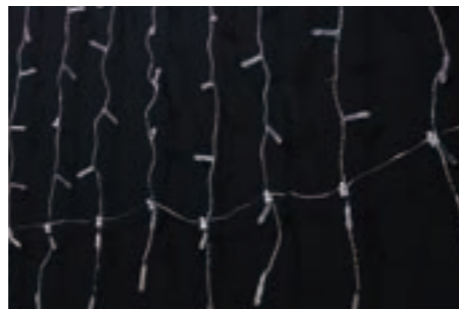

## からみ防止付き 300球つららライト Ver.II

コード色	クリアコード
重量	約900g
球数	300球
消費電力	16W
連結数	3連結
備考	コントローラー(別売)で点滅可能

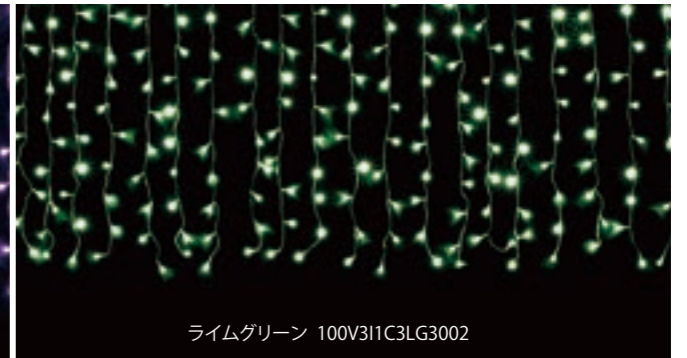
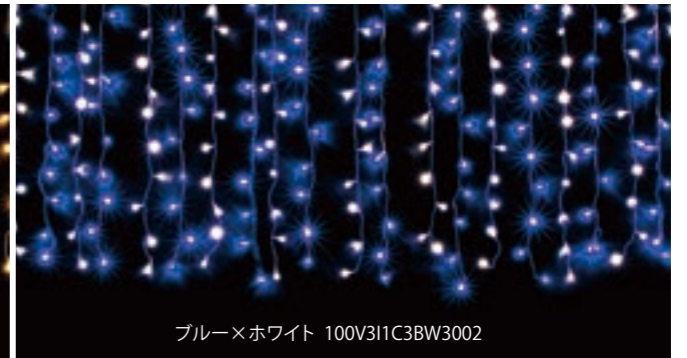
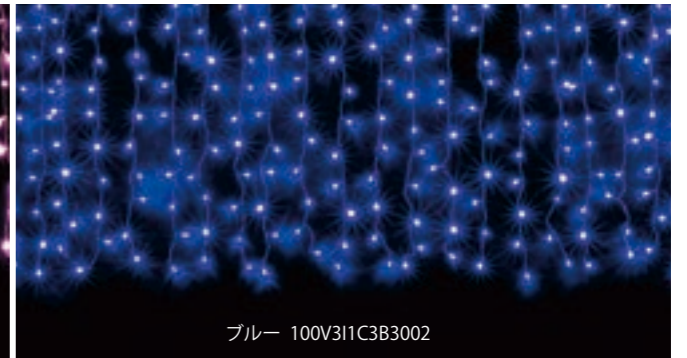
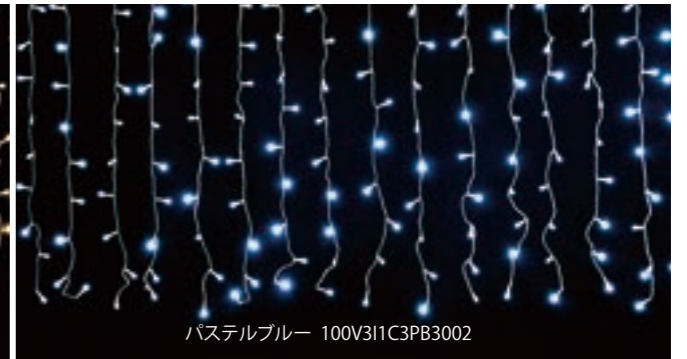
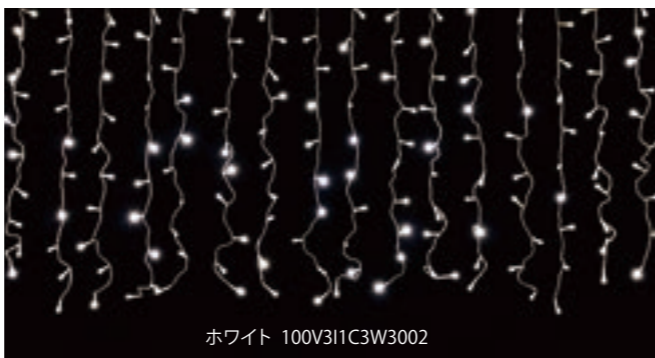
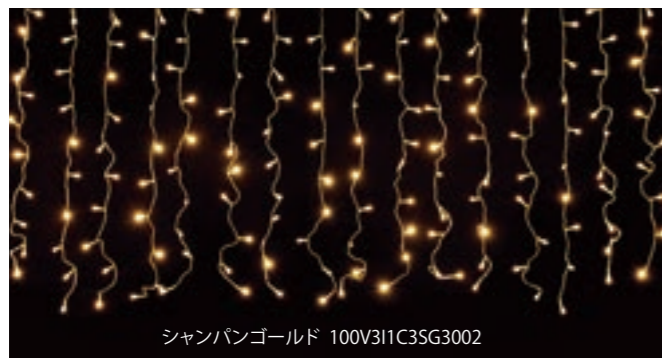

### 接続備品 EQUIPMENT

#### 3芯延長コード Ver.II



品番 | ブラックコード:1003EC2BK2  
ホワイトコード:1003EC2W2

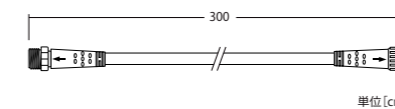

#### 3芯コントローラー Ver.II Plus



品番 | ブラックコード:100V3CTL4BK2  
ホワイトコード:100V3CTL4W2

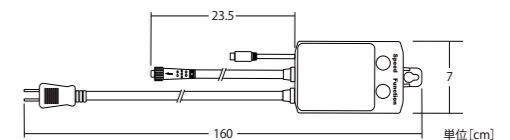

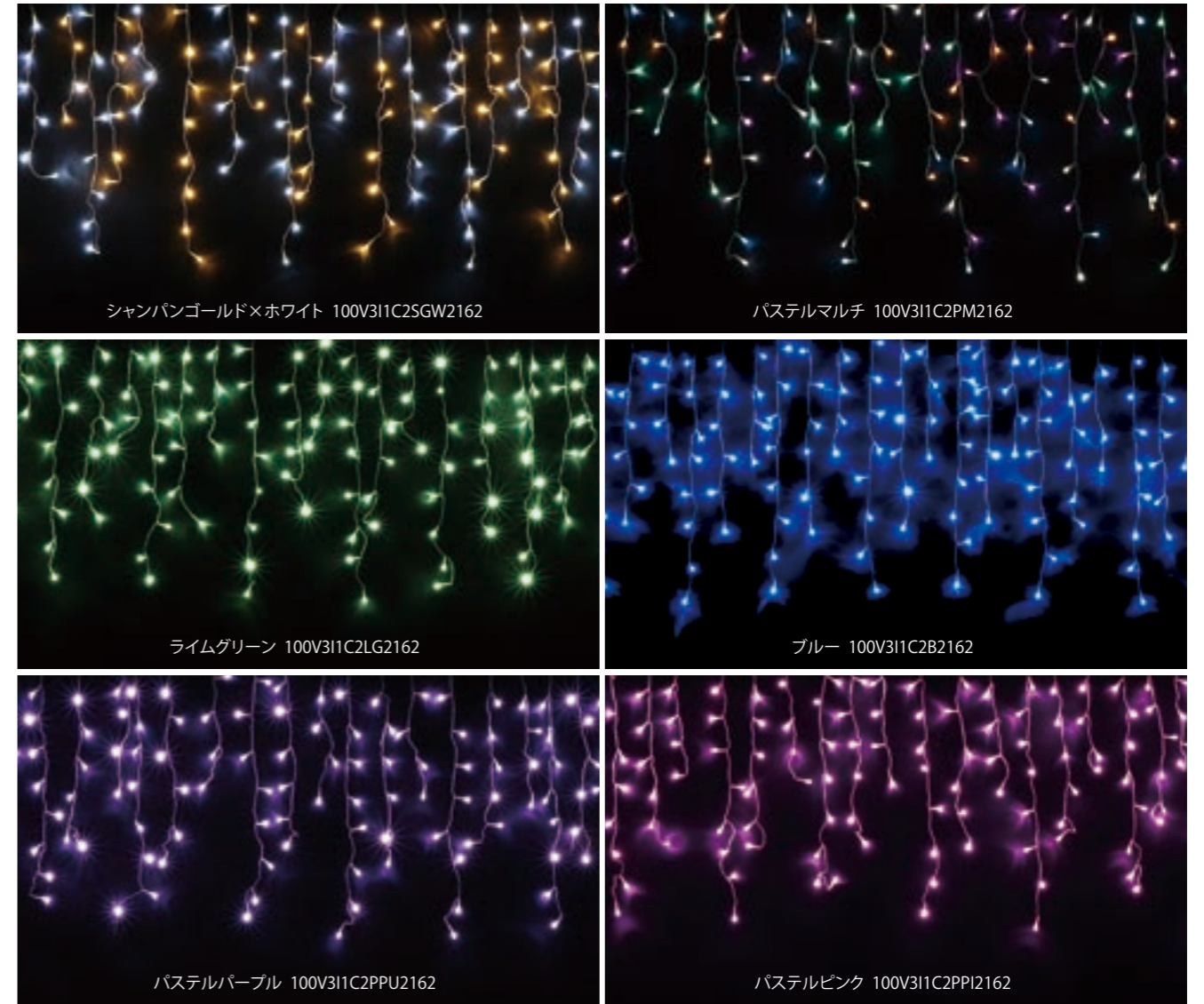
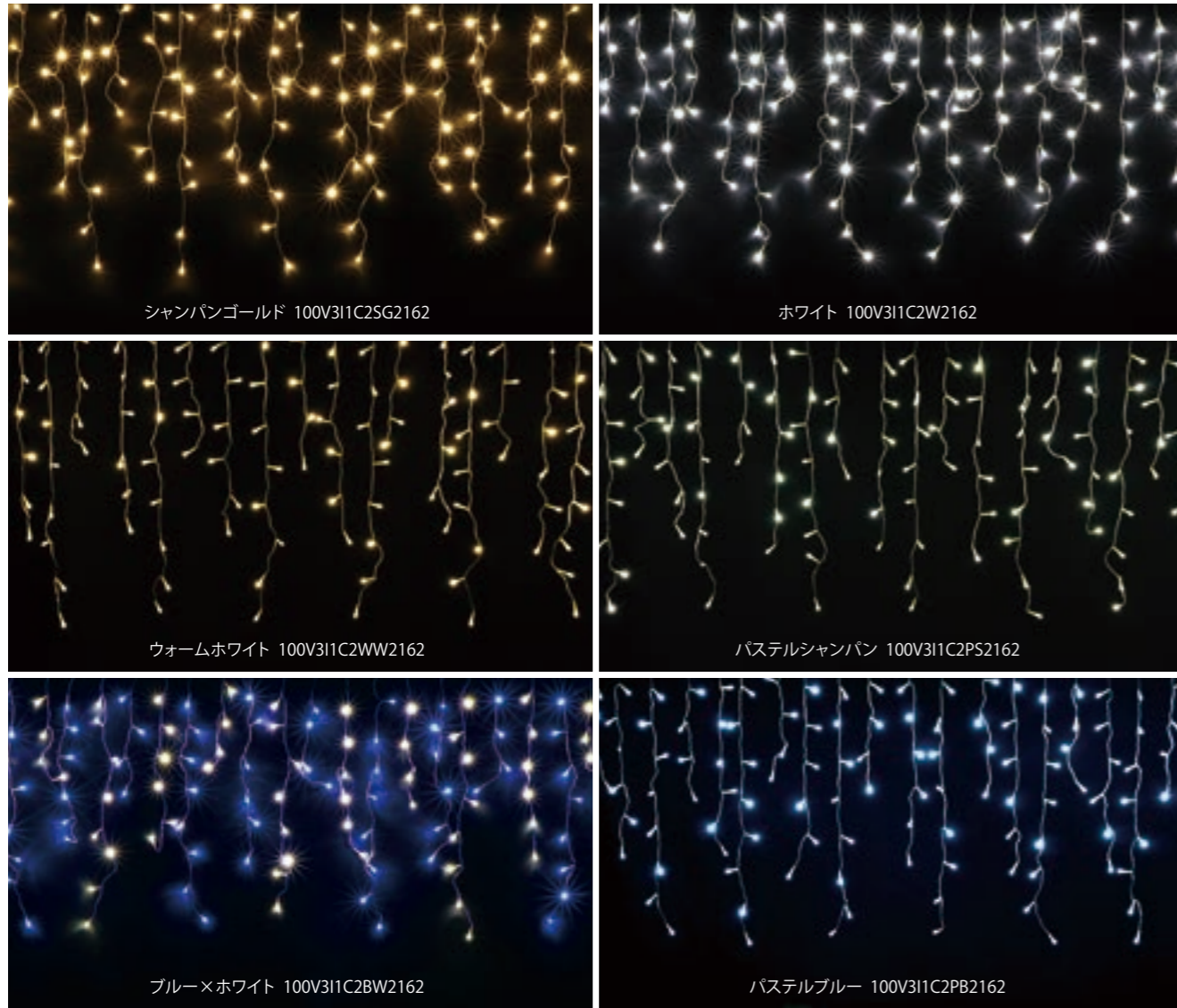

# 216球つららライト Ver.II

216BALLS ICICLE LIGHT

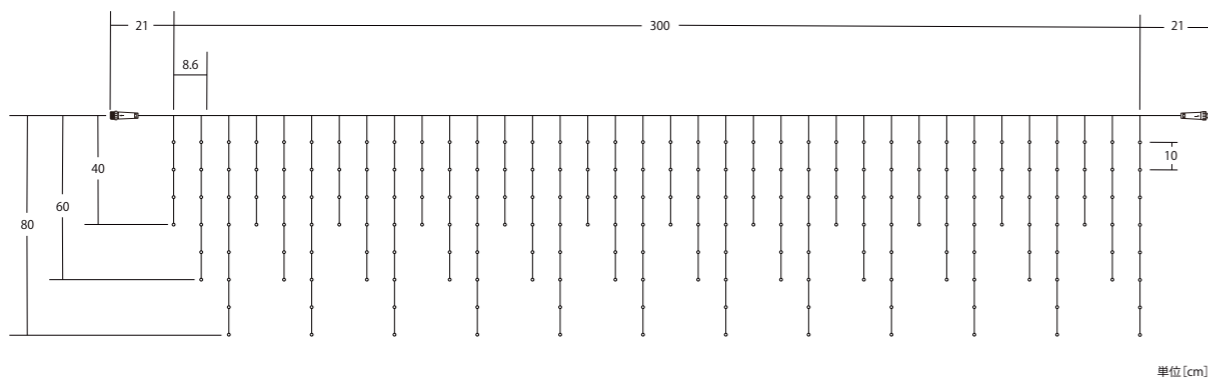

## 216球つららライト Ver.II

コード色	クリアコード	消費電力	10W
重量	約720g	連結数	5連結
球数	216球	備考	コントローラー(別売)で点滅可能

### 接続備品 EQUIPMENT

#### 3芯延長コード Ver.II

品番  
 ブラックコード:1003EC2BK2  
 ホワイトコード:1003EC2W2

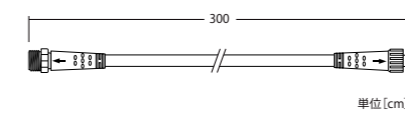

#### 3芯コントローラー Ver.II Plus

品番  
 ブラックコード:100V3CTL4BK2  
 ホワイトコード:100V3CTL4W2

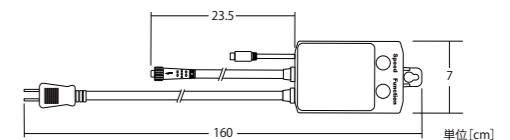

# 216球ツインクルつららライト

216BALLS TWINKLE ICICLE LIGHT



## 216球ツインクルつららライト

コード色	クリアコード
重量	約720g
消費電力	10W
連結数	6連結

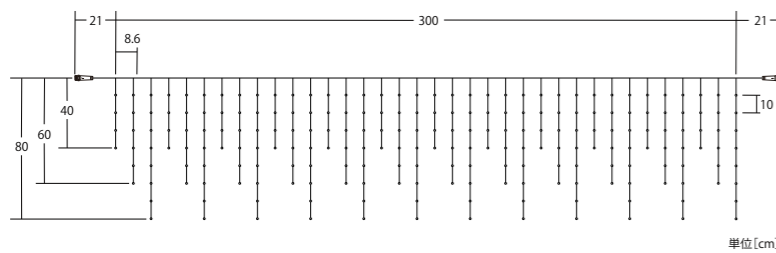

### 接続備品 EQUIPMENT

#### 3芯延長コード Ver.II

品番	ブラックコード:1003EC2BK2 ホワイトコード:1003EC2W2
----	---

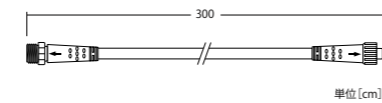

# NEW RGB 216球つららライト

RGB 216BALLS ICICLE LIGHT



RGB変化可能なつららライトが登場。簡単な専用コントローラーで制御ができます。通常の同調色の変化以外にランダムでの色変化も楽しむことができます。

## RGB 216球つららライト

品番	100V211B2RGB216
コード色	クリアコード
重量	約560g
球数	216球
消費電力	13W(常点時最大)
連結数	専用コントローラー参照
備考	専用コントローラー別売

動画でCHECK!!



Rayerオリジナル機能「Milky Way」は  
星空演出イメージも作れます。

### 接続備品 EQUIPMENT

#### RGB専用コントローラー

品番	100V2CTL2BKM2S
連結数	ストリングライト10本、 つららライト5本、ロープライト20m
備考	リモコン付

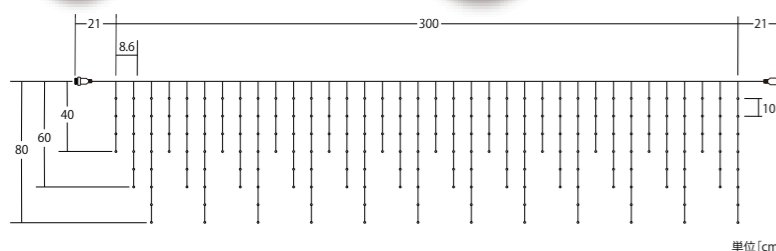
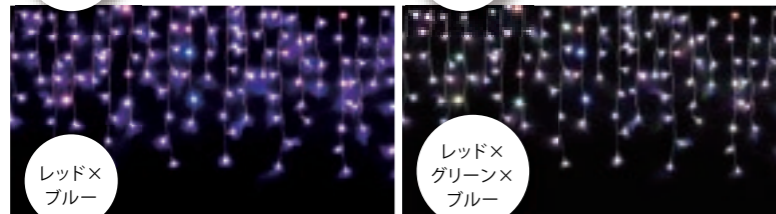
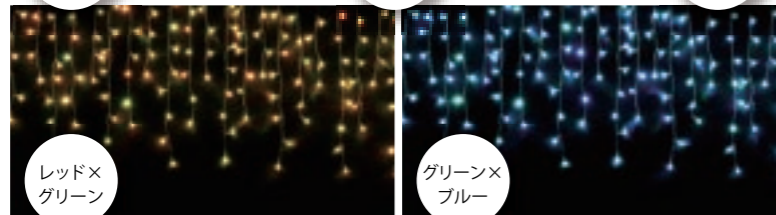
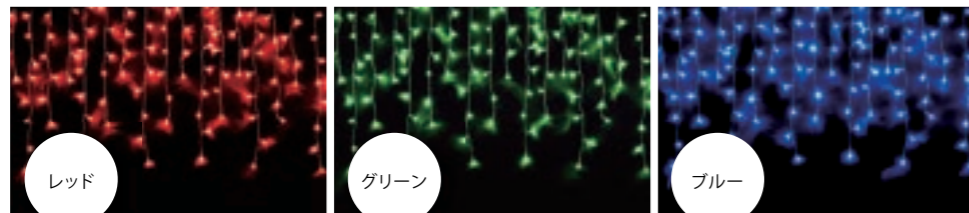
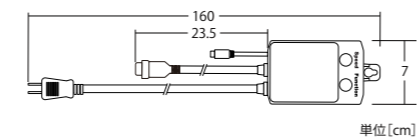

# 900球つららライトVer. II

900BALLS ICICLE LIGHT

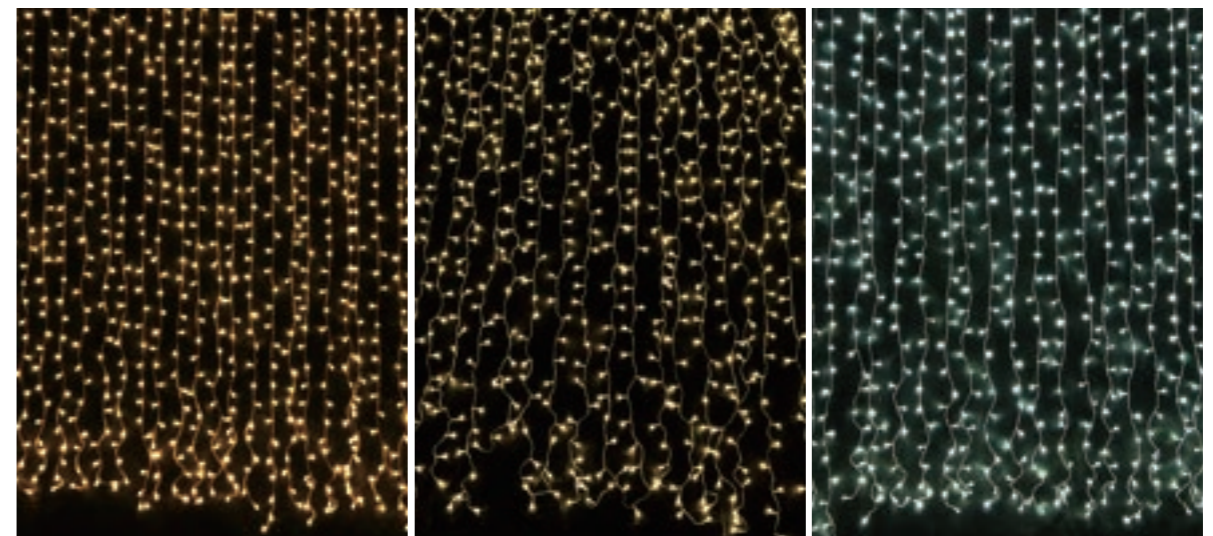
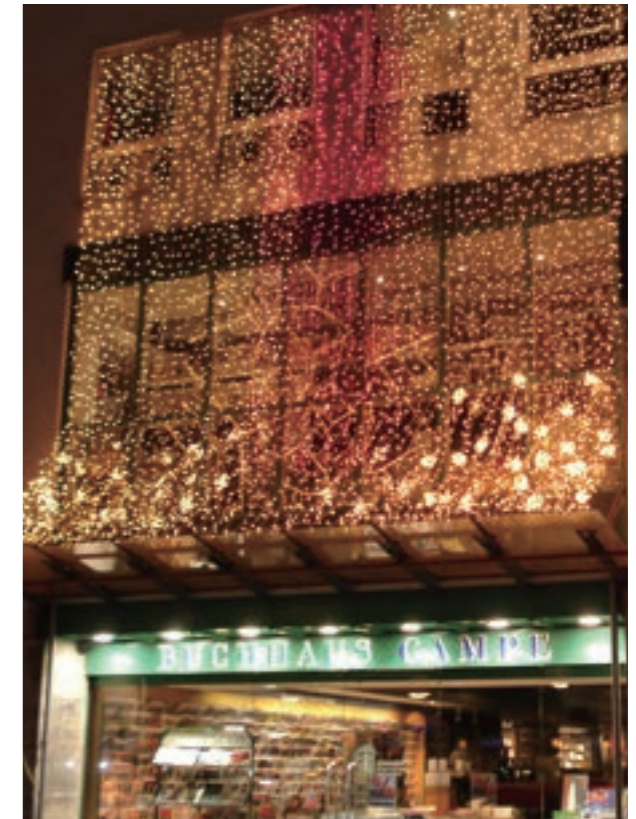
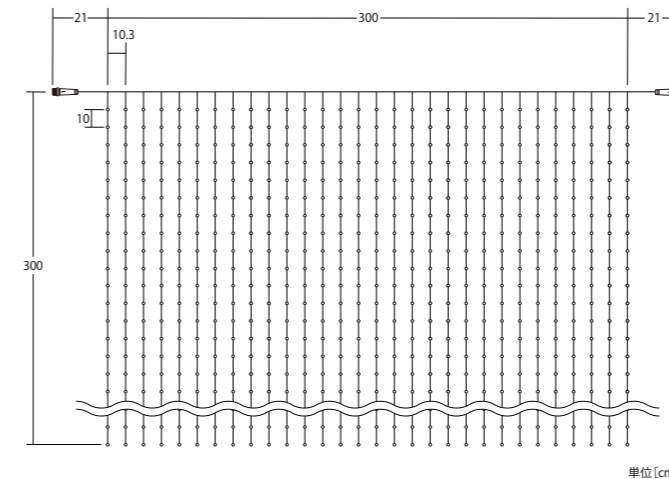
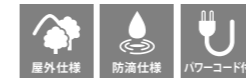

## 900球つららライトVer. II

コード色	クリアコード
重量	約2kg
球数	900球
消費電力	40.3W
連結数	2連結
備考	コントローラー (別売)で点滅可能

### 接続備品 EQUIPMENT

#### 3芯延長コード Ver.II

品番	ブラックコード:1003EC2BK2 ホワイトコード:1003EC2W2
----	---

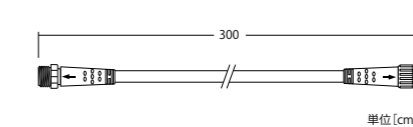

#### 3芯コントローラー Ver.II Plus

品番	ブラックコード:100V3CTL4BK2 ホワイトコード:100V3CTL4W2
----	---

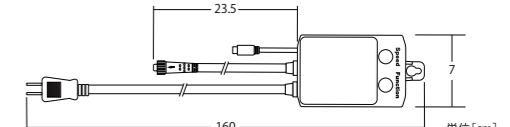



# ネックレスつららライト Ver.II

NECKLACE ICICLE LIGHT

高さ50cm。風のなびき影響を受けにくい仕様。

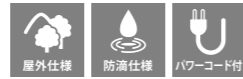
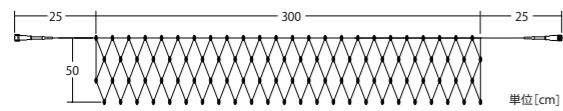

## ネックレスつららライト Ver.II

コード色	クリアコード
重量	約650g
球数	96球
消費電力	6.4W
連結数	10連結
備考	コントローラー(別売)で点滅可能



ホワイト 100V11C2W962

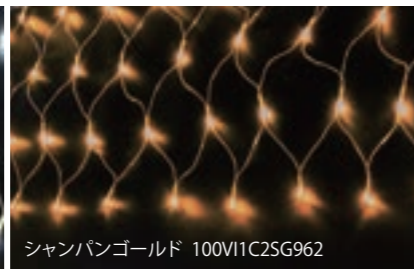

シャンパンゴールド 100V11C2SG962

### 接続備品 EQUIPMENT

ネックレスつららライト Ver.II / 108球つららライト Ver.II 共通

#### 3芯延長コード Ver.II



品番	ブラックコード: 1003EC2BK2 ホワイトコード: 1003EC2W2
----	---

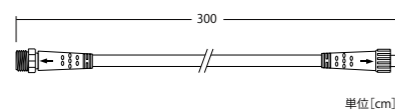

単位[cm]

#### 3芯コントローラー Ver.II Plus



品番	ブラックコード: 100V3CTL4BK2 ホワイトコード: 100V3CTL4W2
----	---

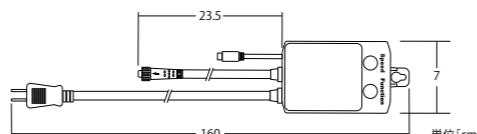

単位[cm]



ホワイト 100V31C2W1082



シャンパンゴールド 100V31C2SG1082

# 108球つららライト Ver.II

108BALLS ICICLE LIGHT

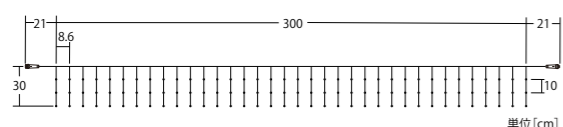

## 108球つららライト Ver.II

コード色	クリアコード
重量	約510g
球数	108球
消費電力	5W
連結数	10連結
備考	コントローラー(別売)で点滅可能

# 5芯1,000球カーテンライト

5PINS 1,000BALLS CURTAIN LIGHT

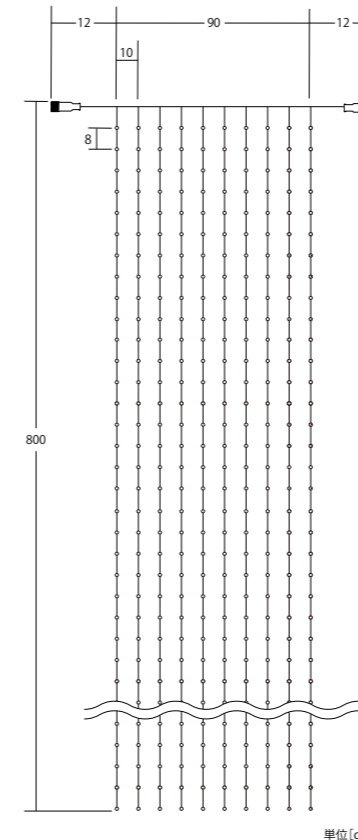

単位[cm]

動画でCHECK!!



滝のように光が流れるカーテンライトの動画をご確認いただけます

## 5芯1,000球カーテンライト

コード色	クリアコード
重量	約3.8kg
球数	1,000球
消費電力	59W
連結数	連結不可 (コントローラー使用時は2連結可能)

### 接続備品 EQUIPMENT

#### 5芯コントローラー



品番	CURTAINCON
サイズ	接続コード約135cm
連結数	2連結

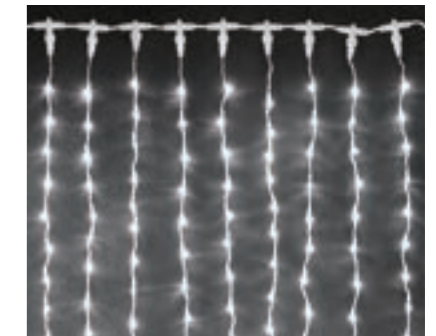

ホワイト WCURTAIN1000

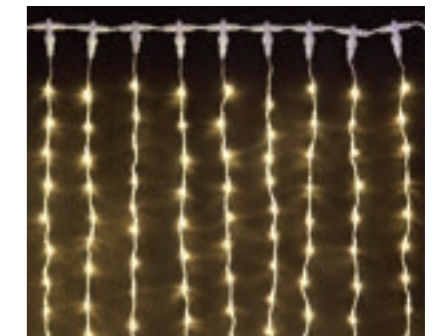

シャンパンゴールド SGCURTAIN1000

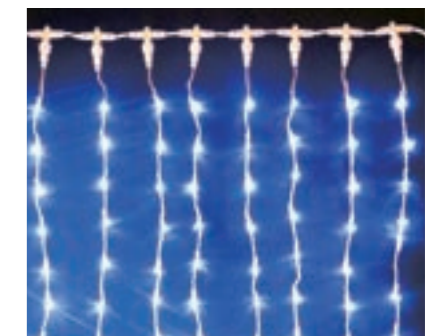

ブルー BCURTAIN1000



# ドレープライト

DRAPE LIGHT

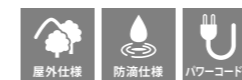

## ドレープライト

品番	DORE	球数	819球
カラー	ブルー×ホワイト	消費電力	47W
コード色	クリアコード	連結数	2連結
重量	約1.8kg		

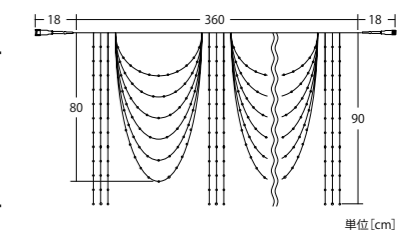

単位[cm]

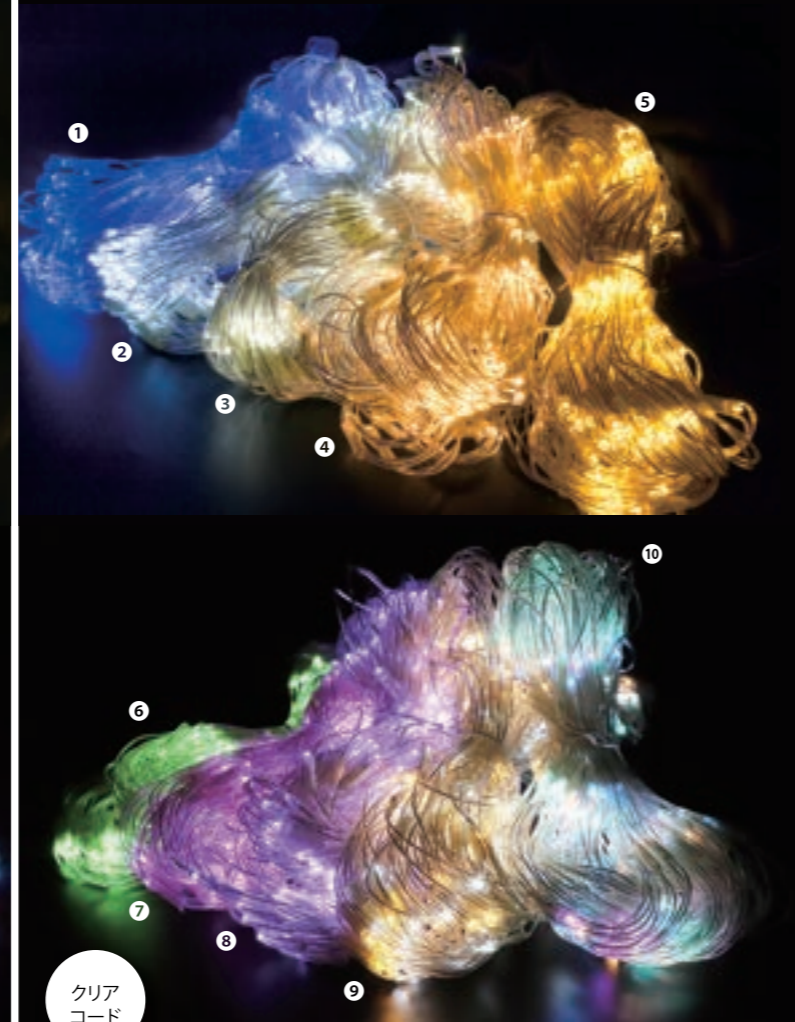

# 180球ネットライト Ver.II

180BALLS NET LIGHT



## 180球ネットライト Ver.II

重量	約860g
球数	180球
消費電力	10W
連結数	5連結
備考	コントローラー(別売)で点滅可能

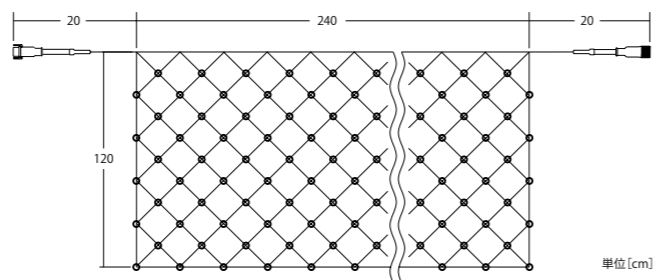

### 接続備品 EQUIPMENT

#### 3芯延長コード Ver.II

品番 | ブラックコード:1003EC2BK2  
ホワイトコード:1003EC2W2

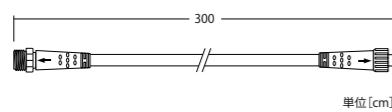

#### 3芯コントローラー Ver.II Plus

品番 | ブラックコード:100V3CTL4BK2  
ホワイトコード:100V3CTL4W2

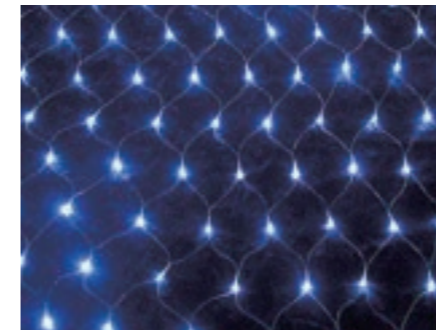
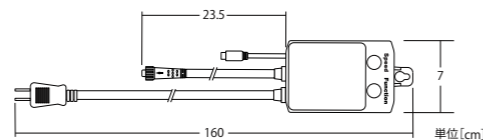

①ブルー

ブラックコード:100V3N1B2B1802  
クリアコード :100V3N1C2B1802

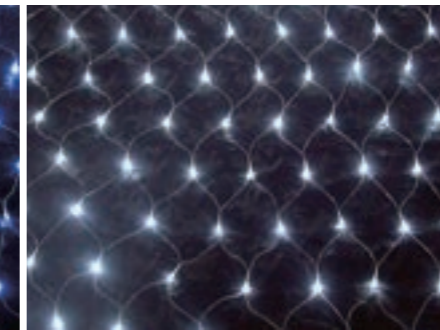

②ホワイト

ブラックコード:100V3N1B2W1802  
クリアコード :100V3N1C2W1802

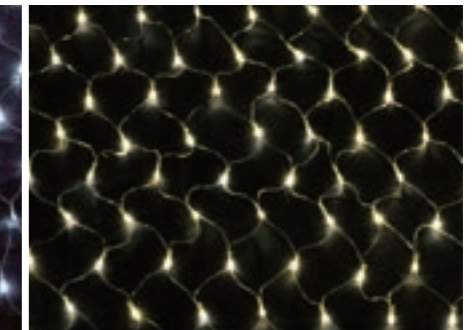

③パステルシャンパン

ブラックコード:100V3N1B2PS1802  
クリアコード :100V3N1C2PS1802



④ウォームホワイト

ブラックコード:100V3N1B2WW1802  
クリアコード :100V3N1C2WW1802

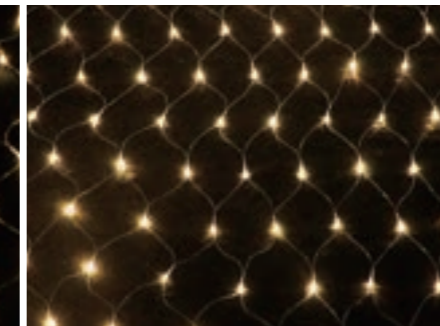

⑤シャンパンゴールド

ブラックコード:100V3N1B2SG1802  
クリアコード :100V3N1C2SG1802

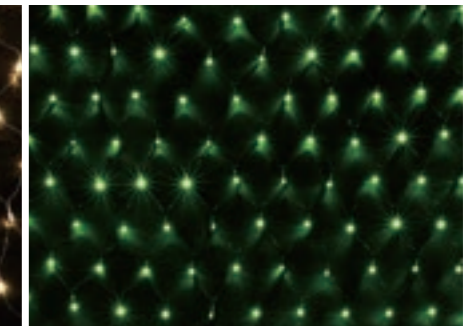

⑥ライムグリーン

ブラックコード:100V3N1B2LG1802  
クリアコード :100V3N1C2LG1802

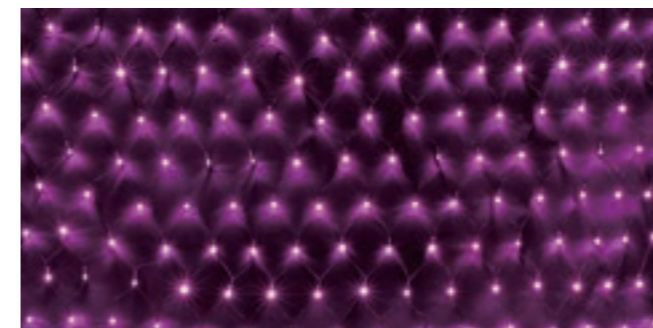

⑦パステルピンク

ブラックコード:100V3N1B2PPI1802  
クリアコード :100V3N1C2PPI1802

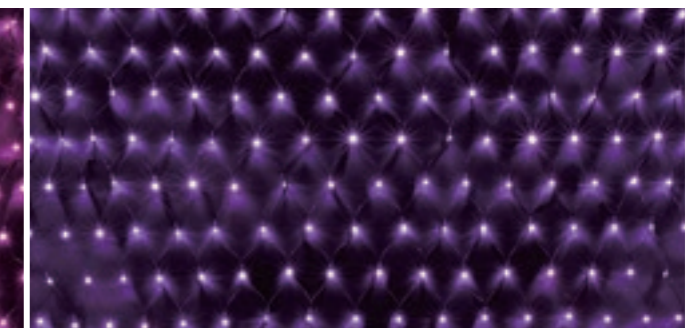

⑧パステルパープル

ブラックコード:100V3N1B2PPU1802  
クリアコード :100V3N1C2PPU1802

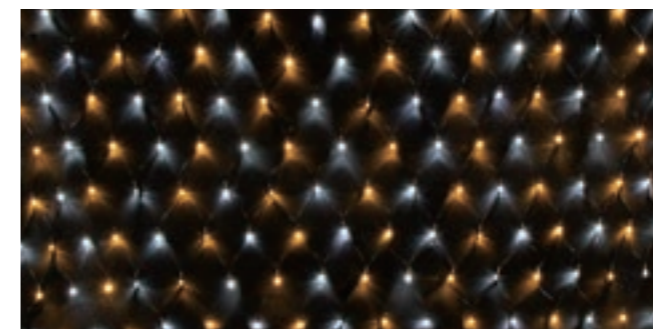

⑨シャンパン×ホワイト

ブラックコード:100V3N1B2SGW1802  
クリアコード :100V3N1C2SGW1802

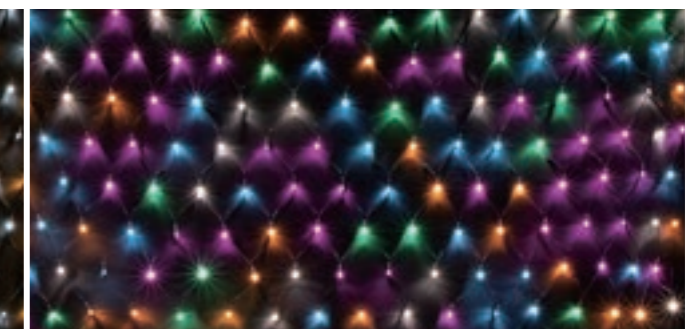

⑩パステルマルチ

ブラックコード:100V3N1B2PM1802  
クリアコード :100V3N1C2PM1802

# ロープライトの使用方法

HOW TO USE THE ROPE LIGHT

## 本体と電源コード 接着手順

### 1| カット方法

ロープライト(ネオンロープライト)にプリントされたハサミマーク箇所を垂直にカットしてください。ハサミマークの箇所以外からは切断しないでください。また、切断端面から導線がはみ出した場合、導線をカットしてください。

※両端の導線が接触するとショートのおそれがありますので、ご注意ください。



ロープライトの場合	ネオンロープライトの場合
<ul style="list-style-type: none"> <li>●2芯スリム型ロープライト</li> <li>●2芯省電力ジュエリーロープライト</li> <li>●RGB 2芯ロープライト</li> <li>●3芯ロープライト</li> </ul>	<ul style="list-style-type: none"> <li>●2芯平型ネオンロープライト</li> <li>●2芯丸型ネオンロープライト</li> </ul>
<p>良い例</p>  <p>①ハサミマークがカットの目印。②断面がきれいになるように垂直にカット。</p>	<p>良い例</p>  <p>①ハサミマークがカットの目印。②断面がきれいになるように垂直にカット。</p>
<p>悪い例</p>  <p>①断面が凸凹のカット不良。②端面からはみ出した導線はカット。</p>	<p>【カット位置】</p>  <p>①点灯時②未点灯時 黒いラインが入っている箇所が正しいカット位置になります。(目視確認すると確認できます。)</p>

### 2| 本体とパワーコードを接続及び接着剤加工 ※接着剤はお近くのホームセンターなどで買い求めください。

#### ①ロープライト本体断面に適量接着剤を塗布(防水処理及び屋外使用時推奨)

断面に適量接着剤を塗布し、針の尖った方をロープライト(ネオンロープライト)断面に差し込みます。導線と針が接続するように、ロープライト断面に当たるまで差し込むようにしてください。

※無理に針を差し込むと、針が曲がって他の導線に接触、故障の原因になります。 ※本体と針の間に隙間が空くと、接続不良になる恐れがございます。 ※針が片側に寄っていますが、通常の仕様となります。

ロープライトの場合	ネオンロープライトの場合
	

#### ②パワーコードに接着剤を充填

コネクター内部に接着剤を充填してください。目安は内部の1/3程度。①で準備したロープライト(ネオンロープライト)にパワーコードを接続します。しっかりと奥まで刺し込んでください。接続が甘いと接触不良になる可能性があります。電源プラグを差し込み、点灯すれば接続は完了です。

※+線と-線の記載がないため、接続して点灯しない場合は、+-線が入れ替わっている可能性があります。その際は恐れ入りますが針を180°回し、再度刺していただく点灯します。ロープライト(ネオンロープライト)とパワーコードに隙間なく接着剤が付いているか確認ください。各種、接着剤注意書きを確認頂き、乾燥させてください。

※乾燥させずに融着テープを巻くと、乾燥に影響を及ぼす可能性があります。

ロープライトの場合	ネオンロープライトの場合
	

### 3| エンド部の処理

#### エンドキャップを装着

同梱品エンドキャップをロープライト末端に、接着剤を付けて装着してください。

ロープライトの場合	ネオンロープライトの場合
	

推奨接着剤 シリル化ウレタン樹脂系接着剤

※ロープライト本体と接着剤の相性があるため、推奨素材入り接着剤以外での加工及び故障については保証対象外となります。

#### 自己融着テープの巻き方(防水処理)

ロープライトの場合	ネオンロープライトの場合
<p>【電源側】</p>  <p>①融着テープを広げる。②電源接続口から巻き始め、2倍ほどに引っ張って巻く。③本体側から約3cm~4cm巻く。④一重に巻く。</p>  <p>①融着テープを広げる。②電源接続口から巻き始め、2倍ほどに引っ張って巻く。③本体側から約3cm~4cm巻く。④一重に巻く。</p> <p>⑤コードまで巻く。⑥折り返して二重に巻く。⑦完成。⑧ビニールテープを一重巻き。</p>	<p>【電源側】</p>  <p>①融着テープを広げる。②電源接続口から巻き始め、2倍ほどに引っ張って巻く。③本体側から約3cm~4cm巻く。④一重に巻く。</p>  <p>⑤コードまで巻く。⑥折り返して二重に巻く。⑦完成。⑧ビニールテープを一重巻き。</p>
<p>【エンド側】</p>  <p>①融着テープを広げる。②本体側から一重巻き。③完成。④ビニールテープを巻く。</p>	<p>【エンド側】</p>  <p>①融着テープを広げる。②本体側から一重巻き。③完成。④ビニールテープを巻く。</p>

#### 《設置時の注意事項》

- ・屋外設置するにあたり、電源部及びエンド部が水が溜まる様な設置は行わないようにしてください。
- ・電源部に対してネオンロープライトが地面に向かって設置、また末端部はエンドキャップが天面に向かって設置が望ましいです。
- ・より詳細な事項については、弊社サービス「製品仕様書ダウンロードサービス」よりご覧頂けます。

#### ■掲載ページ

- 2芯ロープライト⇒P.69
- 2芯省電力ジュエリーロープライト⇒P.70
- RGB 2芯ロープライト⇒P.71
- 3芯ロープライト⇒P.72

- 2芯平型ネオンロープライト⇒P.73
- 2芯丸型ネオンロープライト⇒P.74

# 2芯ロープライトVer. II

2PINS ROPE LIGHT

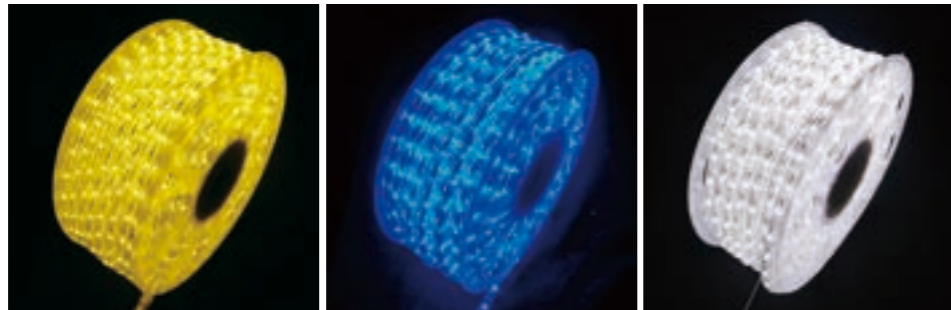

シャンパンゴールド  
SGROPE11SET3V2

ブルー  
BROPE11SET3V2

ホワイト  
WROPE11SET3V2

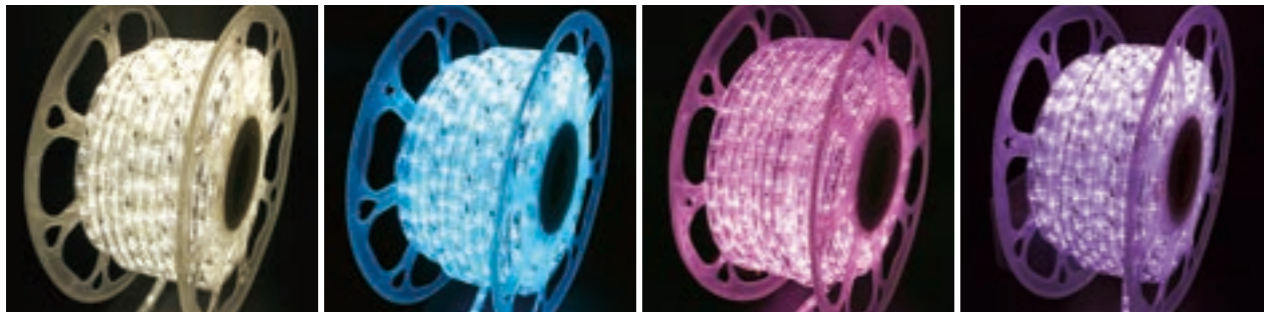

パステルシャンパン  
PSROPE11SET3V2

パステルブルー  
PBROPE11SET3V2

パステルピンク  
PPIROPE11SET3V2

パステルパープル  
PPUROPE11SET3V2

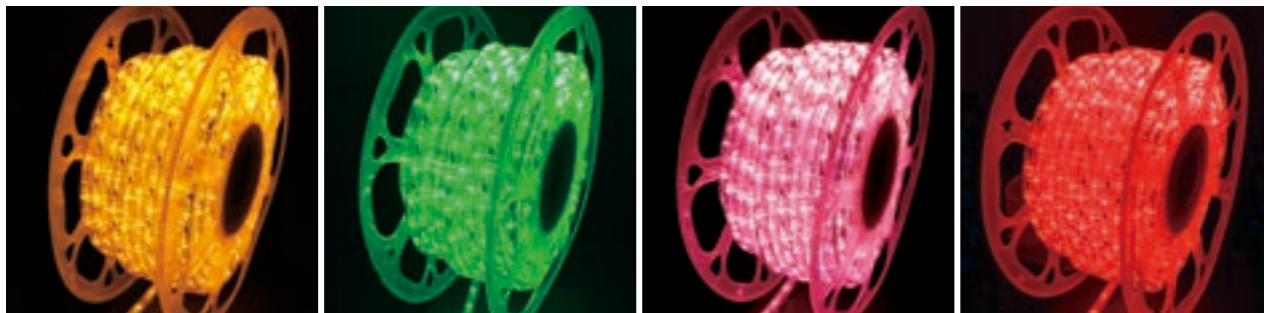

アンバー  
ARPE11SET3V2

グリーン  
GROPE11SET3V2

ピンク  
PIROPE11SET3V2

レッド  
RROPE11SET3V2

NEW

# 2芯省電力 ジュエリーロープライト

2PINS POWER SAVING JEWELRY ROPE LIGHT

「業界初」従来の2芯ロープライトVer. IIより「消費電力を40%削減」を実現。  
ジュエリーライトの細かな輝きが光る次世代のロープライトです。

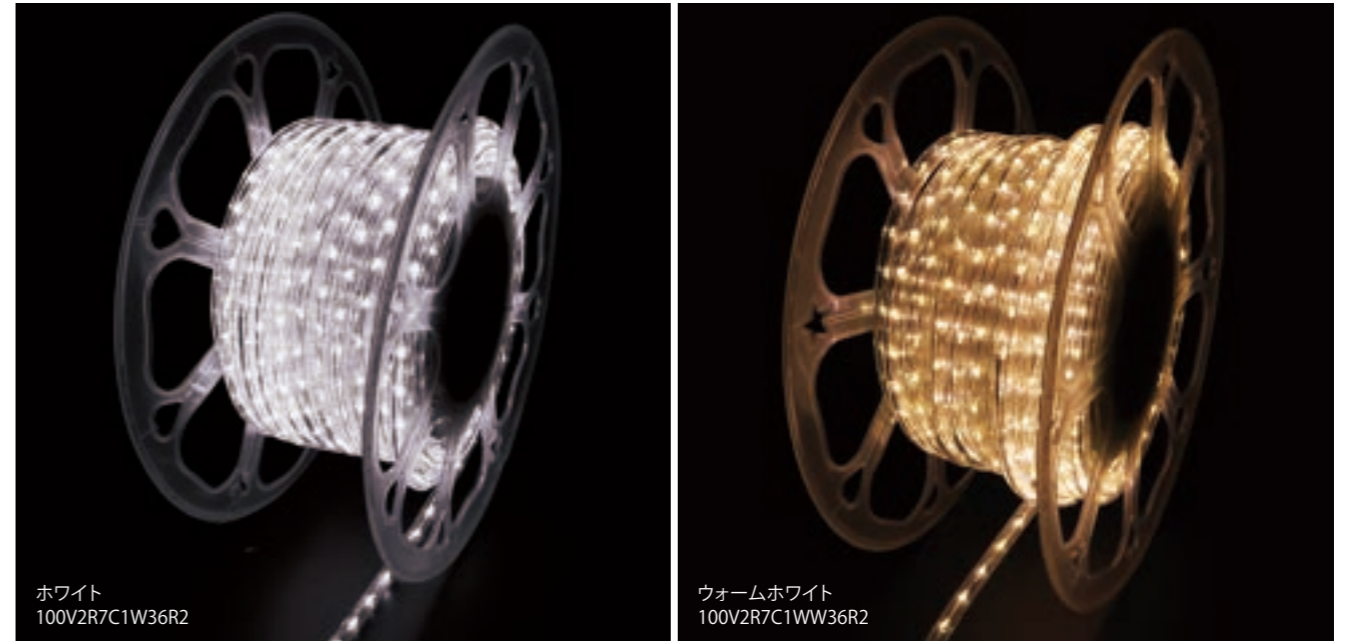

ホワイト  
100V2R7C1W36R2

ウォームホワイト  
100V2R7C1WW36R2

## 2芯省電力ジュエリーロープライト

サイズ	全長約2,000cm (φ1.1cm)		※生産には万全の体制を整えておりますが、生産状況によりメートル数は前後する場合がございます。あらかじめご了承ください。
重量	約2.6kg		
球数	1,080球		
消費電力	30W		
備考	1m毎にカットマーク有/パワーコード各接続部品を付属		



## 2芯ロープライト Ver. II

サイズ	全長約3,000cm (φ1.1cm)
重量	約3.7kg
球数	1,080球
消費電力	76W
備考	1m毎にカットマーク有/パワーコード各接続部品を付属

※生産には万全の体制を整えておりますが、生産状況によりメートル数は前後する場合がございます。あらかじめご了承ください。

## 接続部品 EQUIPMENT



### 2芯パワーコード(ロープライト仕様)

品番	11ROPEPOWER
サイズ	約190cm
連結数	30m



### 2芯ロープライト用チャンネル

品番	11ROPECHANNELU
単位	1m



### 2芯ロープライト用エンドキャップ

品番	11ROPEENDCAP
単位	1袋10個入



### 2芯ロープライト用コネクタ

品番	11ROPECONNECTOR
単位	1個



### 2芯ロープライト用針

品番	11ROPEPIN
単位	1袋10個入

2芯ロープライト Ver. II / 2芯省電力ジュエリーロープライト 共通

NEW

# RGB 2芯ロープライト

RGB 2PINS ROPE LIGHT

RGB変化可能なロープライトが登場。簡単な専用コントローラーで制御ができます。  
通常の色同調以外にランダムでの色変化も楽しむことができます。

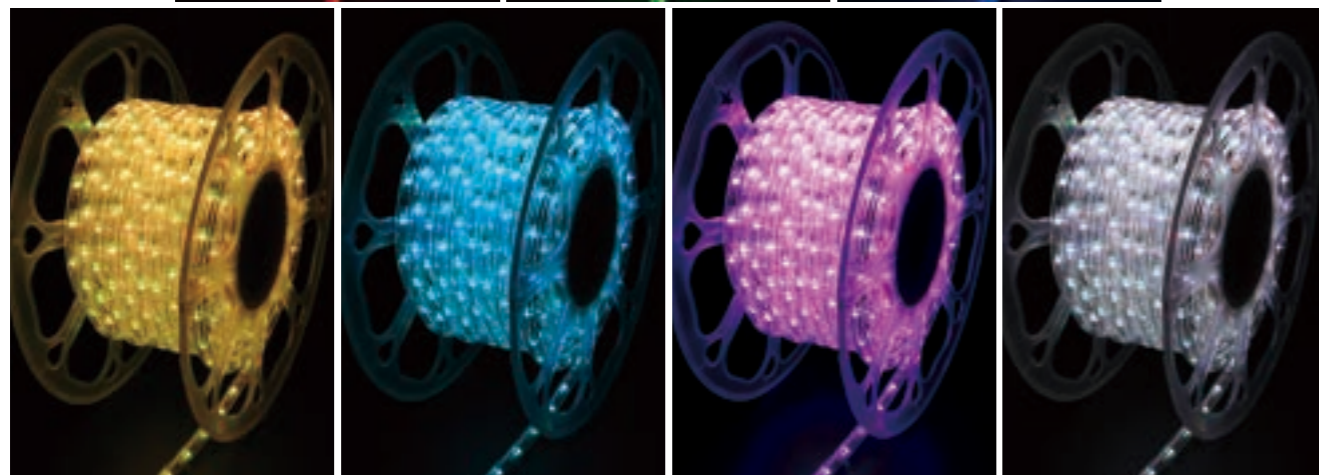
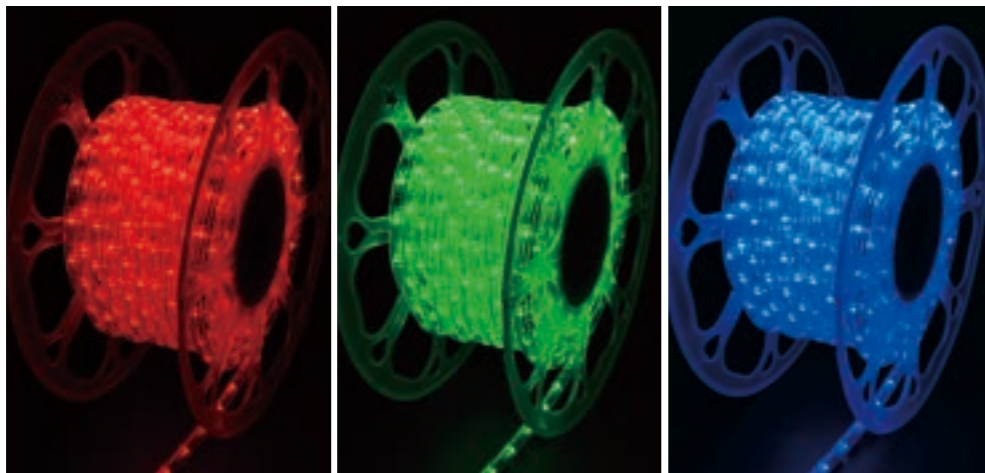

## RGB 2芯ロープライト

品番	100V2R1B2RGB36
サイズ	全長約2,000cm(φ1.1cm)
重量	約2.8kg
球数	720球
消費電力	35W(常点時最大)
連結数	専用コントローラー参照
備考	1m毎にカットマーク有 専用コントローラー別売

動画でCHECK!!



※生産には万全の体制を整えておりますが、生産状況によりメートル数は前後する事がございます。あらかじめご了承ください。

## 接続備品 EQUIPMENT

### RGB専用コントローラー

品番	100V2CTL2BKM2S
連結数	ストリングライト10本、つららライト5本、ロープライト20m
備考	リモコン付

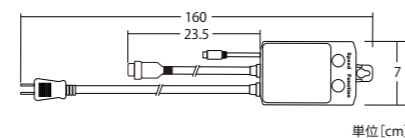

# 3芯ロープライト

3PINS ROPE LIGHT



シャンパンゴールド SGROPE13SET30

ホワイト WROPE13SET30

ブルー BROPE13SET30

## 3芯ロープライト

サイズ	全長約3,000cm(φ1.3cm)
重量	約6.8kg
球数	1,080球
消費電力	90W
備考	1m毎にカットマーク有

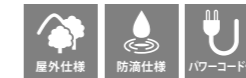

※生産には万全の体制を整えておりますが、生産状況によりメートル数は前後する事がございます。あらかじめご了承ください。

動画でCHECK!!



## 接続備品 EQUIPMENT



### ロープライトコントローラー(大)

品番	BROPECON
サイズ	接続コード約145cm
連結数	30m



### 3芯コントローラーVer.II小(ロープライト仕様)

品番	100V3CTL3BK1RCS
サイズ	約160cm
連結数	30m



### 3芯パワーコード(ロープライト仕様)

品番	ROPEPOWER
サイズ	約190cm
連結数	30m



### 3芯Y字延長コード(ロープライト仕様)

品番	2YROPECONNECTOR
サイズ	約238.5cm
連結数	30m



### 丸型ネオン・3芯ロープライト共通チャンネル

品番	ROPECHANNELU
単位	1m

### 丸型ネオン・3芯ロープライト共通エンドキャップ

品番	ROPEENDCAP
単位	1袋10個入

### 3芯ロープライト用針

品番	ROPEPIN
単位	1袋10個入



### 3芯ロープライト用クリップ

品番	ROPECLIP
単位	1袋10個入



### 3芯ロープライト用コネクタ

品番	ROPECONNECTOR
単位	1個



### 3芯ロープライト用L字型コネクタ

品番	ROPECONNECTORL
単位	1個



### 3芯ロープライト用T字型コネクタ

品番	ROPECONNECTORT
単位	1個



### 3芯ロープライト用十字型コネクタ

品番	ROPECONNECTORC
単位	1個

# 2芯平型ネオンロープライト

2PINS FLAT NEON ROPE LIGHT

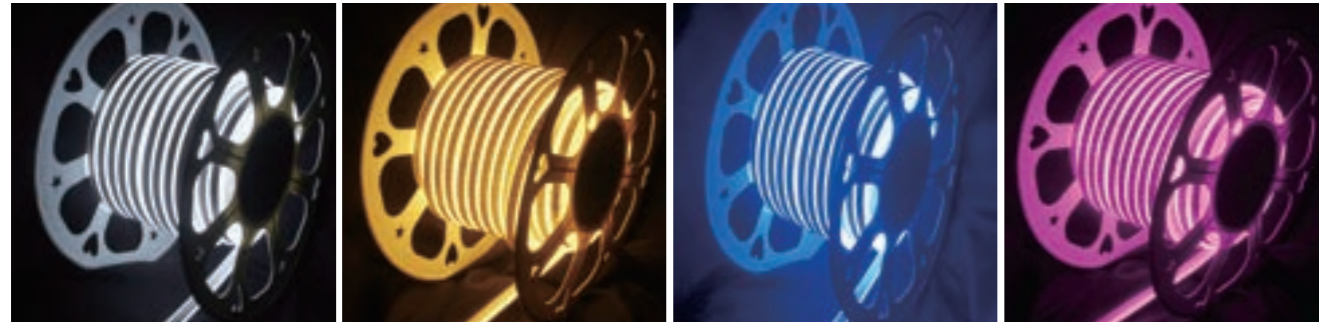

ホワイト  
NEONROPEW

シャンパンゴールド  
NEONROPESG

ブルー  
NEONROPEB

ピンク  
NEONROPEPINK

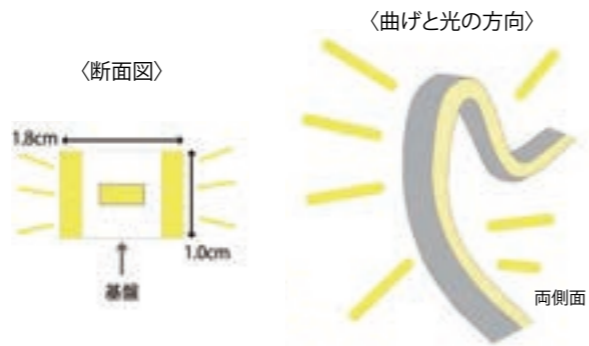
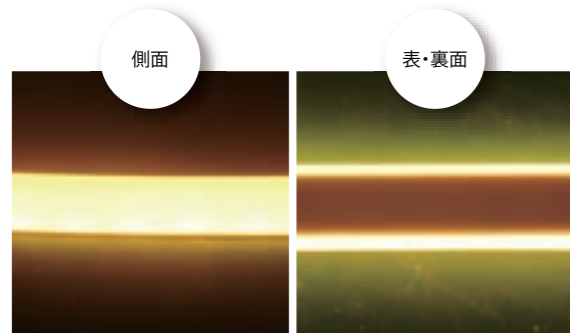

## 2芯平型ネオンロープライト

サイズ	全長約2,000cm
重量	約2.93kg
球数	2,400球
消費電力	76W
備考	50cm毎にカットマーク有/ パワーコード・備品別売



※生産には万全の体制を整えておりますが、生産状況によりメートル数は前後する場合がございます。あらかじめご了承ください。

### 接続備品 EQUIPMENT



#### 2芯平型ネオンロープライト用パワーコード

品番	NEONROPEPOWER
サイズ	約190cm
連結数	20m



#### 2芯平型ネオンロープライト用エンドキャップ

品番	NEONROPEENDCAP
単位	1袋10個入



#### 2芯平型ネオンロープライト用チャンネル

品番	NEONROPECHANNEL
単位	1m



#### 2芯平型ネオンロープライト用針

品番	NEONROPEPIN
単位	1袋10個入

# 2芯丸型ネオンロープライト

2PINS ROUND NEON ROPE LIGHT

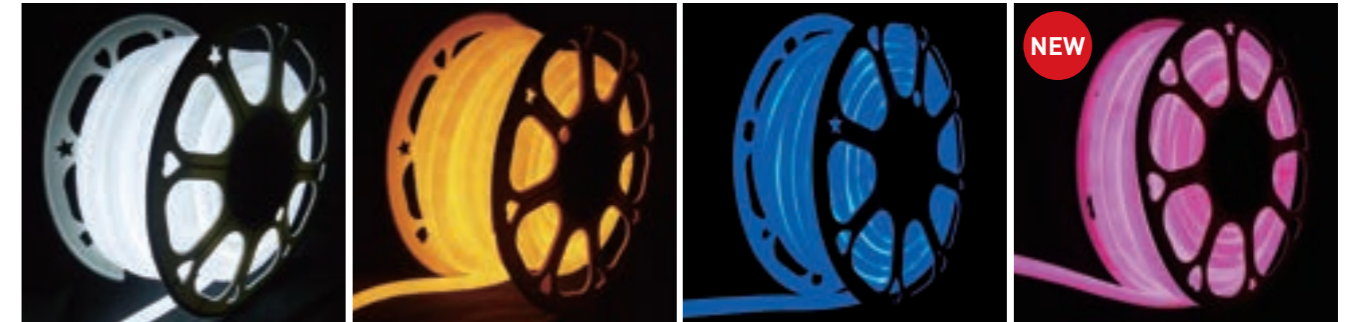

ホワイト  
13NEONROPEW

シャンパンゴールド  
13NEONROPESG

ブルー  
13NEONROPEB

ピンク  
13NEONROPEP

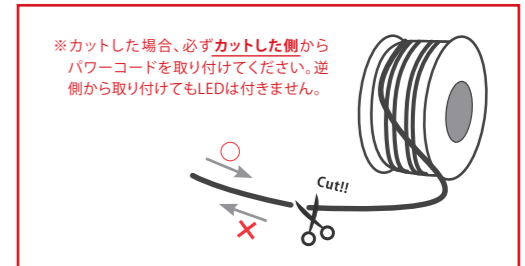
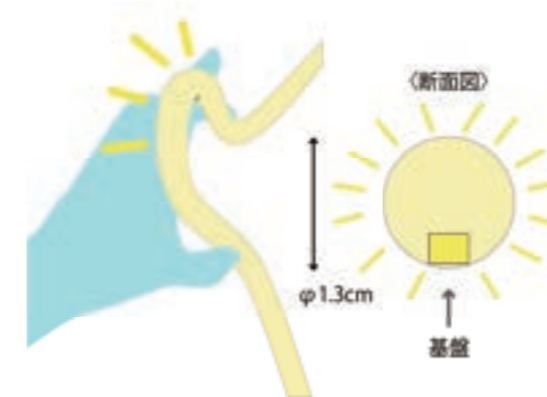

## 2芯丸型ネオンロープライト

サイズ	全長約2,000cm (φ1.3cm)
重量	約4.65kg
球数	2,400球
消費電力	76W
備考	50cm毎にカットマーク有/ パワーコード・備品別売



※生産には万全の体制を整えておりますが、生産状況によりメートル数は前後する場合がございます。あらかじめご了承ください。

### 接続備品 EQUIPMENT



#### 2芯丸型ネオンロープライト用パワーコード

品番	13NEONPOWER
サイズ	約190cm
連結数	20m



#### 丸型ネオン・3芯ロープライト共通エンドキャップ

品番	ROPEENDCAP
単位	1袋10個入



#### 2芯丸型ネオン・3芯ロープライト共通チャンネル

品番	ROPECHANNELU
単位	1m



#### 2芯丸型ネオンロープライト用針

品番	13NEONPIN
単位	1袋10個入

# スポットライト

SPOTLIGHT STICK LIGHT / UP LIGHT

IP65
屋外仕様
防滴仕様
24V
低圧



## 【スティックライト】



### スポットライト スティックライト

品番	24V2GSLED3WW	消費電力	4W
カラー	ウォームホワイト(3,000K)	連結数	電源から約20m以内、10連結可
コード色	ブラックコード	備考	電源トランス、延長コード別売
重量	約650g		
球数	3球		



## 【アップライト】



### スポットライト アップライト

品番	24V2GCYLED3WW	消費電力	4W
カラー	ウォームホワイト(3,000K)	連結数	電源から約20m以内、10連結可
コード色	ブラックコード	備考	電源トランス、延長コード別売
重量	約400g		
球数	3球		



# アプローチ ポールライト

APPROACH POLE LIGHT

IP65
屋外仕様
防滴仕様
24V
低圧

## アプローチ ポールライト

カラー	ウォームホワイト(3,000K)
コード色	ブラックコード
球数	1球
消費電力	3W
連結数	電源から約20m以内、10連結可
備考	電源トランス、延長コード別売

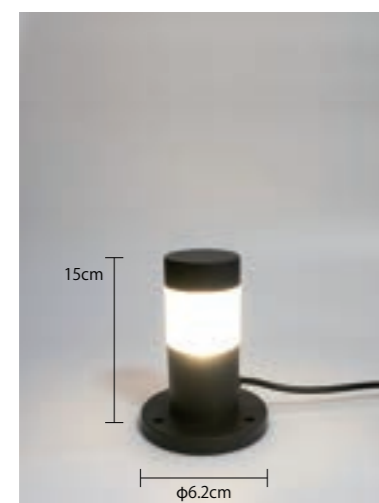

アプローチ ポールライト15  
24V2GP15COB1WW  
重量 | 約600g



アプローチ ポールライト30  
24V2GP30COB1WW  
重量 | 約700g



アプローチ ポールライト45  
24V2GP45COB1WW  
重量 | 約900g

## 接続部品 EQUIPMENT

### 2芯延長コード Ver.S



品番 | LOW2EC1BKL

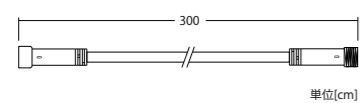

単位[cm]

### 2芯Y字延長コード Ver.S



品番 | LOW2YC1BKL

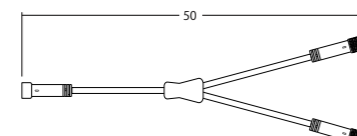

単位[cm]

### 24V60Wトランス Ver.S



品番 | 24VTRANS60W

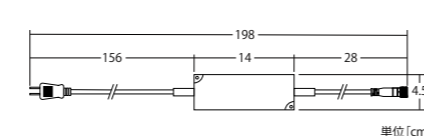

単位[cm]

## アプローチ ポールライト/スポットライト(スティックライト/アップライト) 共通

### 【接続例】

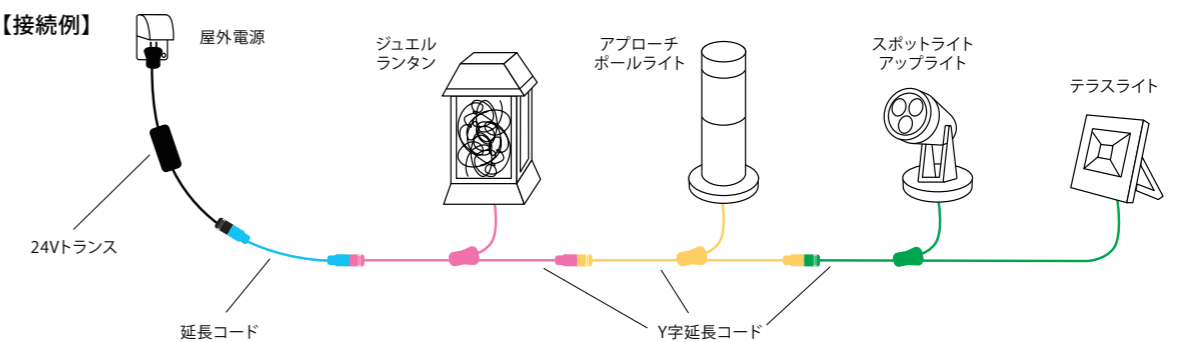



## 24VCOB テラスライト

TERRACE LIGHT



### 24VCOBテラスライト

コード色	ブラックコード
重量	約600g
光源	COB
消費電力	10W
連結数	電源から約20m以内、5連結可
備考	24V電源トランス別売



NEW

## ジュエルランタンライト

JEWEL LANTERN LIGHT

ジュエリーライトの細やかなLEDライトをランタン風に演出。  
ポールライト、スポットライトの組み合わせも接続コードで可能です。

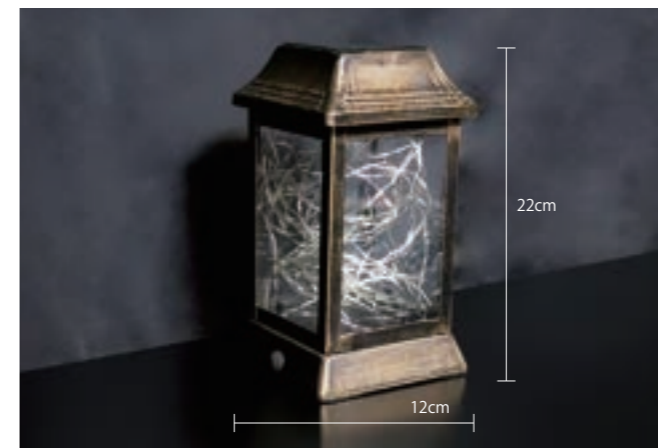

### ジュエルランタンライト

品番	24V2GLT96JWW
コード色	ブラックコード
重量	約580g
球数	96球
消費電力	1.9W
連結数	電源から約20m以内、10連結可
備考	電源トランス、延長コード別売

### 接続備品 EQUIPMENT

#### 2芯延長コード Ver.S



品番 | LOW2EC1BKL

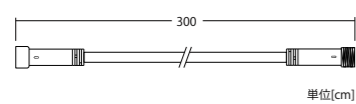

単位[cm]

#### 2芯Y字延長コード Ver.S



品番 | LOW2YC1BKL

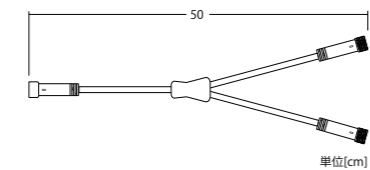

単位[cm]

#### 24V60Wトランス Ver.S



品番 | 24VTRANS60W

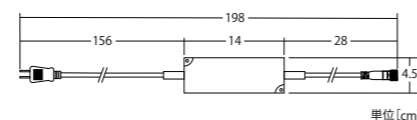

単位[cm]

24VCOBテラスライト/ジュエルランタンライト 共通

#### 【接続例】

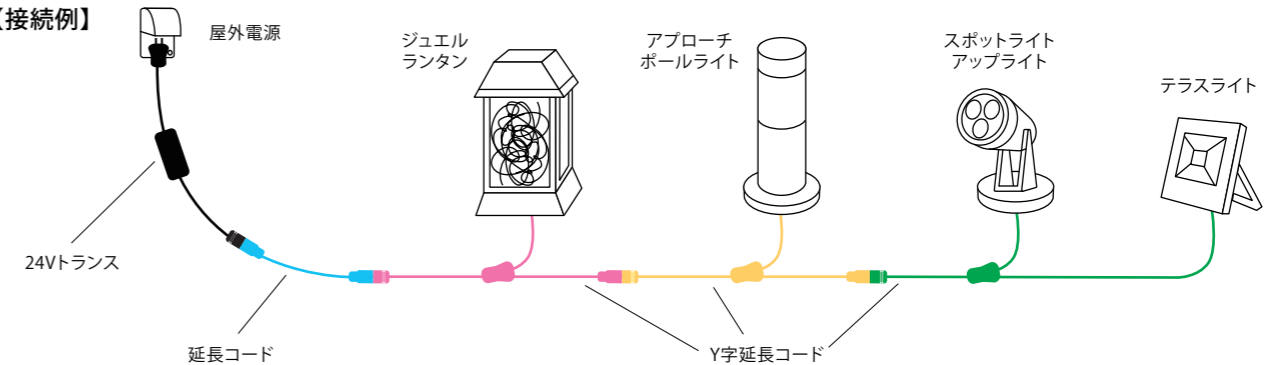



## 行燈

JAPANESE LIGHT "ANDON"



動画でCHECK!!



ろうそくのような揺らぐ光をご確認ください

## 行燈

品番	WCREAMYANDON	球数	18球
カラー	琥珀色	消費電力	0.5W
重量	約970g		

## 竹

JAPANESE LIGHT "BAMBOO"

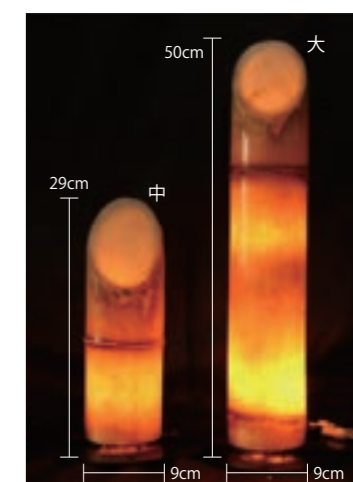
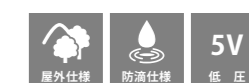

動画でCHECK!!



幻想的に揺らめく竹灯りをご確認ください

## 竹

カラー	琥珀色	品番	BAMBOO290
連結数	15W	重量	約2.3kg
素材	PET樹脂	球数	1球
備考	SVトランス別売	消費電力	0.9W
	品番:SVTRANS15W	品番	BAMBOO500
	メインコード別売	重量	約3.1kg
	品番: BAMBOOCODE	球数	3球
		消費電力	5.5W

中

大



NEW

## ソーラーランタンライト

SOLAR LANTERN LIGHT

ロウソク風ライトをランタンケースに内蔵。  
ソーラー充電することにより、電源が取れない場所にも最適に設置できます。



## ソーラーランタンライト

品番	SAGLT99SMDWW
重量	約650g
球数	99球
備考	販売単位1set2台

動画でCHECK!!



※直射日光の当たる場所に置いてください。  
使用環境、季節により点灯時間が異なります。

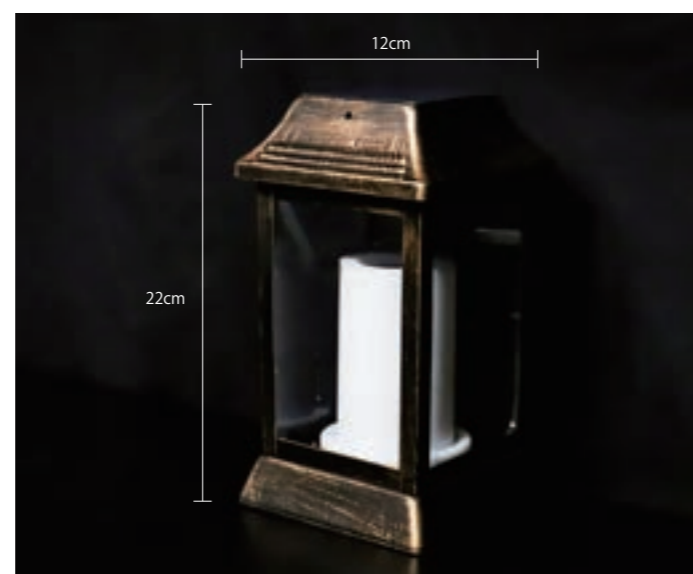

# クリーミーライト・ベンチ

CREAMY LIGHT BENCH



クリーミーライト・ベンチ (3人用)

品番	WCREAMYBENCH
カラー	RGB
重量	約17kg
球数	390球
消費電力	60W (RGB最大)
素材	PE
備考	簡易リモコン付/ コントローラー付

動画でCHECK!!



# クリーミーライト・ボール

CREAMY LIGHT BALL

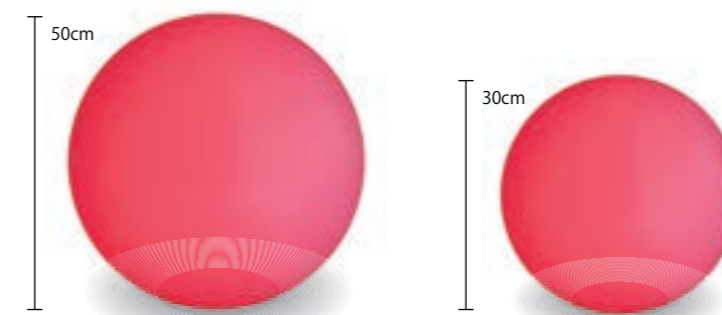

50	品番	DMXBALL50-1-2	重量	約3kg
30	品番	DMXBALL30-1-2	重量	約1.5kg



クリーミーライト・ボール

カラー	RGB
球数	24球
消費電力	17W (RGB最大)
素材	PE
備考	簡易リモコン付/ コントローラー付き/ DMX制御可

動画でCHECK!!



# クリーミーライト・キューブ40

CREAMY LIGHT CUBE

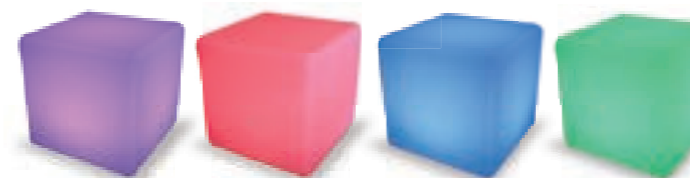
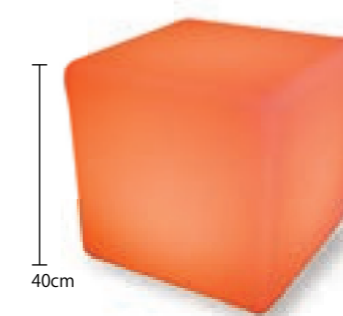

クリーミーライト・キューブ40

品番	DMXCUBE40-1-2
カラー	RGB
重量	約4kg
球数	24球
消費電力	17W (RGB最大)
素材	PE
備考	簡易リモコン付/ コントローラー付/ DMX制御可

動画でCHECK!!



# クリーミーライト・コーン

CREAMY LIGHT CONE

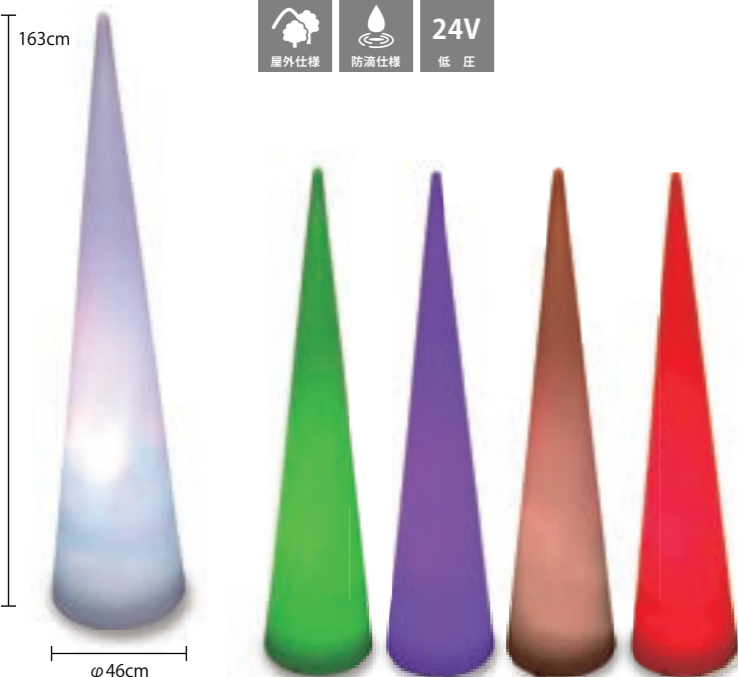

クリーミーライト・コーン

品番	DMXCONE160
カラー	RGB
重量	約6kg
球数	24球
消費電力	17W (RGB最大)
備考	簡易コントローラー/ 電源トランス別売/ 固定金具付

動画でCHECK!!



## 接続備品 EQUIPMENT

コーン/ボール/キューブ 共通

### 4芯コントローラー

品番	24V4CTL5BKL-4
備考	リモコン付 (受信機から約5m距離反応可)

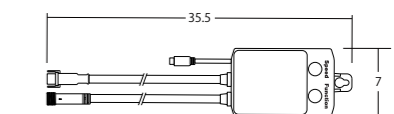

### 24V60Wトランス Ver.S

品番	24VTRANS60W
----	-------------

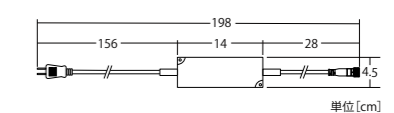

単位 [cm]

# 体験型ライト

EXPERIENCE-BASED LIGHT

## 『イルミネーションは見て楽しむ!』だけではないです!

観客の動きにイルミネーションの光りが反応して動く!  
観客が光りの一部になったような不思議な感覚を得られる!  
インスタ映え・話題作り・他社と差別化・集客など確実に実績をあげています。  
弊社体験型ライトオリジナル商品の海外実績をご紹介します。



## シャボン玉ライト

SOAP BUBBLE LIGHT

動画でCHECK!!

息を吹き込むと、  
ボールが息を追うように  
走っていく。



## クリーミーライト・ステップ

CREAMY LIGHT "STEP"

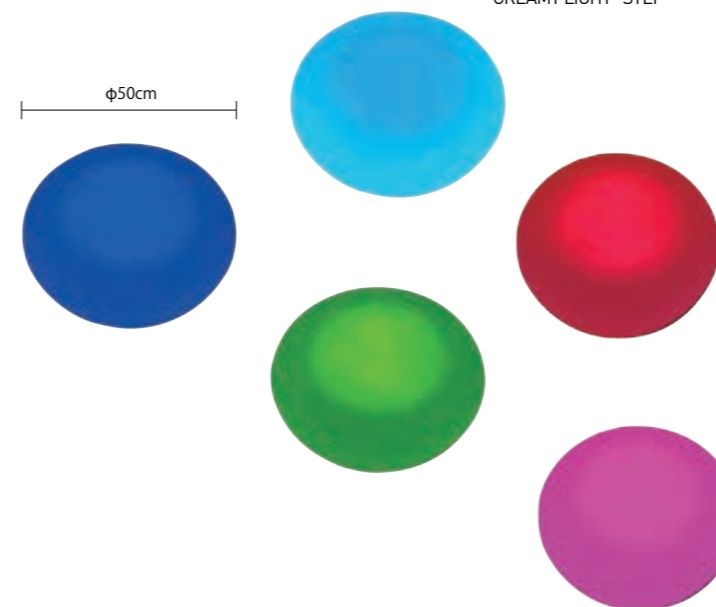

クリーミーライト・  
ステップ

動画でCHECK!!

品番	WCREAMYSTEP
カラー	RGB
重量	約3kg
球数	57球
消費電力	11W (RGB最大)
素材	PE
備考	簡易リモコン付/1set5台+連結コード



## 光るタイルライト

SHINING TILE LIGHT

動画でCHECK!!

床一面を引き詰めた  
光るタイル、  
人が踏むと  
タイルの色が変わる。





# NEW 体験型プロジェクター

EXPERIENCE-BASED PROJECTOR

人の動きに反応して作動するセンサーを搭載した体験型プロジェクター。  
非接触型で「接触感染」への対策を講じています。

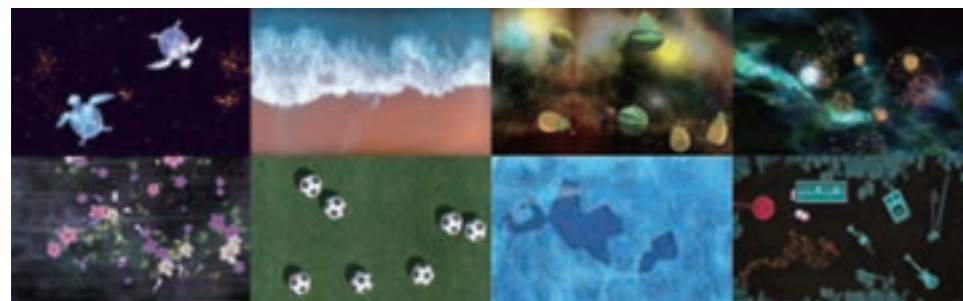

動作と連動して映像が変化する様子は、子供から大人まで、楽しむことができます。約70種類のコンテンツの中から、いろんなシーンに合わせた映像を簡単にリモコンにて設定可能です。映し出す大きさをお好みに合わせて調整できる機能付きです。



屋内仕様

## 体験型プロジェクター

動画でCHECK!!

品番	PROJECTOR-X1
重量	約18kg
消費電力	約490W
入力電圧	100~240V
備考	リモコン付

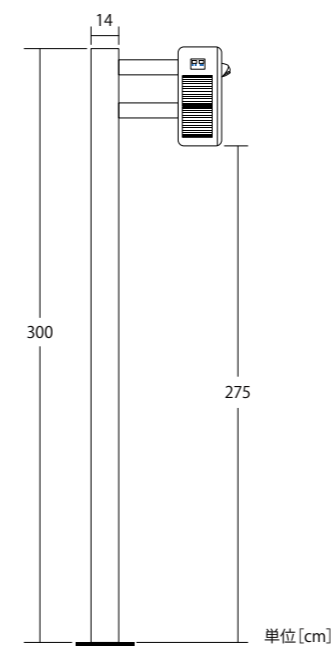

### 推奨照射面積

図面サイズの設置をすることで、約5m×3mの映像が映し出せます。  
※明るい環境化では映像を写すことができません。

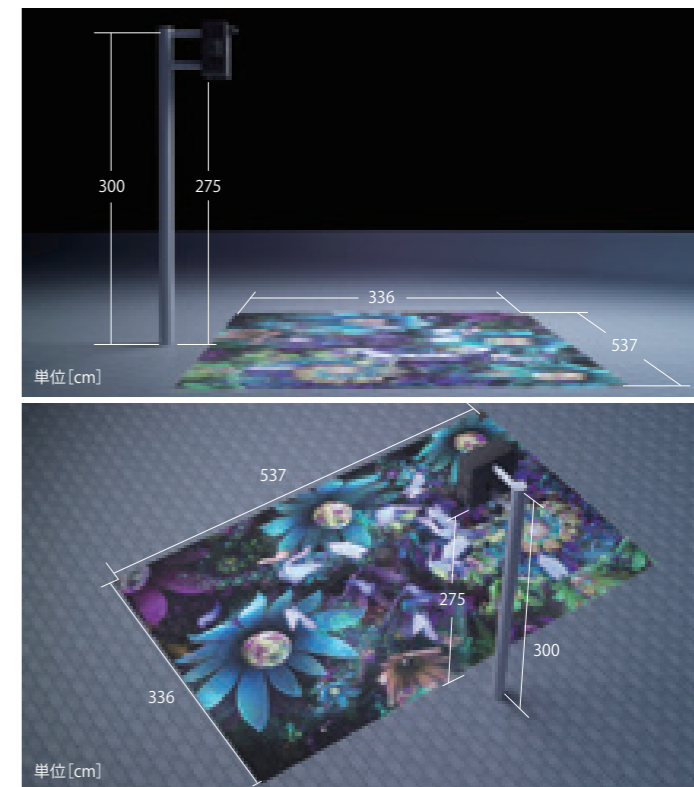

# NEW アルミトラス

ALUMINUM TRUSS



屋外仕様

プロジェクター設置、イルミネーション装飾など幅広い演出時に最適に使用できます。

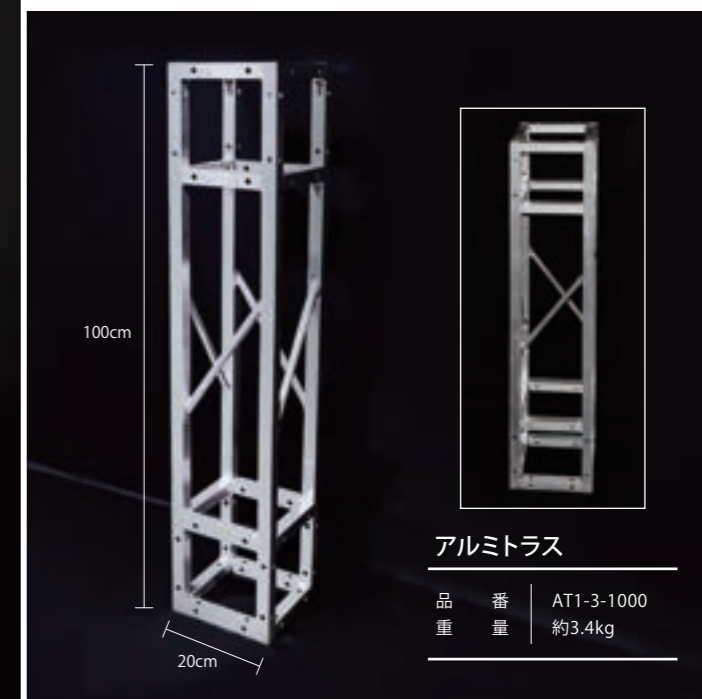

## アルミトラス

品番	AT1-3-1000
重量	約3.4kg

# RGBストリングライト ラインナップ

RGB STRING LIGHT LINE UP



## 12V/IC有砲弾 RGBストリングライト

1球1アドレス

どのLED球も自由にプログラムで光らせる事が可能です。

### 👍 メリット

紐状で柔軟なため、場所を問わずに装飾・設置ができます。またプログラム次第では多彩な変化が可能となります。

### 👎 デメリット

- ・プログラムが必ず必要
- ・簡易コントローラーがない

- 電源：お客様にて手配
- プログラム：お客様にて手配

- 電圧：12V ●球数：50球
- サイズ：10m
- 連結本数：不可（並列のみ）



## 12V/IC無砲弾 RGBストリングライト

50球1アドレス

すべてのLED球が同調して同じ色変化をします。

### 👍 メリット

紐状で柔軟な為、場所を問わずに装飾・設置ができます。アドレス有と違い連結が可能で、簡易コントローラーで簡単に使えます。

### 👎 デメリット

- ・動いたり流れるのある光り方ができない

#### ①DMX制御 ②簡易制御時

- 電源：
  - ①お客様にて手配
  - ②カタログ既製品
- プログラム：
  - ①お客様にて手配
  - ②電源付きコントローラー

- 電圧：12V ●球数：50球
- サイズ：10m ●連結本数：2連結

#### ①DMX制御 ②簡易制御時



## 12V/モジュールA型

1球1アドレス

どのLED球も自由にプログラムで光らせる事が可能です。

### 👍 メリット

フラットな場所に設置が最も優れており、B型よりコードが細いので曲げやすくなっています。安心の1年保証付きです。

### 👎 デメリット

- ・プログラムが必ず必要
- ・簡易コントローラーがない

- 電源：お客様にて手配
- プログラム：お客様にて手配

- 電圧：12V ●球数：50灯
- サイズ：5m ●2連結

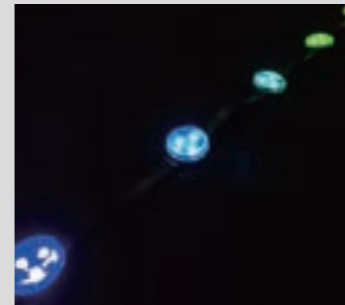

## 12V/モジュールB型

1球1アドレス

どのLED球も自由にプログラムで光らせる事が可能です。

### 👍 メリット

フラットな場所に設置が最も優れており、水中の様な厳しい環境でも使用できます。安心の1年保証付きです。

### 👎 デメリット

- ・プログラムが必ず必要
- ・簡易コントローラーがない

- 電源：お客様にて手配
- プログラム：お客様にて手配

- 電圧：12V ●球数：50灯
- サイズ：7.5m ●2連結

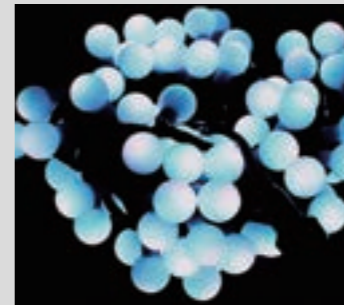

## 100V/ RGBストリングライト

100球1アドレス

すべてのLED球が同調して同じ色変化をします。

### 👍 メリット

紐状で柔軟な為、場所を問わずに装飾・設置ができ、RGB製品で最も簡単に制御ができます。

### 👎 デメリット

- ・動いたり流れるのある光り方ができない
- ・LED球が大きく、日中目立ちやすい

- 電源コード：電源付きコントローラー
- プログラム：簡易コントローラー

- 電圧：100V ●球数：102球
- サイズ：10m
- 連結本数：  
コントローラー特大：90連結  
コントローラー大：30連結  
コントローラー小：10連結



## 100V/ RGB2芯 ストリングライト

99球1アドレス

すべてのLED球が同調して同じ色変化をします。

### 👍 メリット

同調型RGBのようで、1アドレスのような動き方ができる簡易コントローラーが特徴です。また制御も行うことができ、幅広い制御が可能です。

### 👎 デメリット

- ・DMX制御にはプログラムが必ず必要

#### ①DMX制御 ②簡易制御時

- 電源コード：
  - ①電源付き分配機
  - ②電源付きコントローラー
- プログラム：
  - ①お客様にて手配
  - ②電源付きコントローラー

- 電圧：100V ●球数：99球
- サイズ：10m
- 連結本数：連結可
- 備考：つららライト、ローブライトは各掲載ページ参照



# 12V DMX対応 IC無し RGBストリングライト砲弾型

12V DMX COMPATIBLE NO-IC RGB STRING LIGHT BULLET TYPE

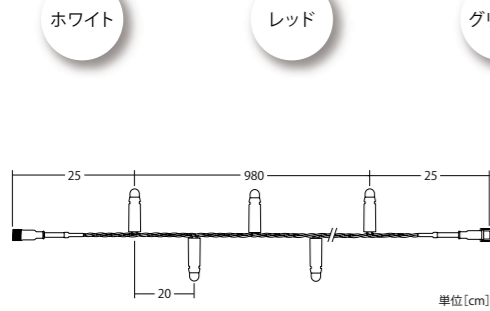
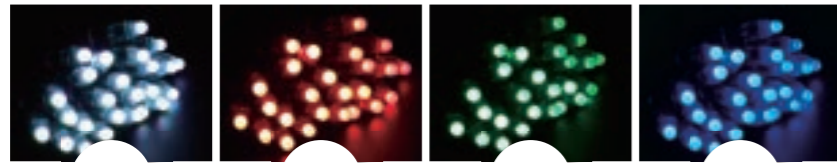

## 12V DMX対応 IC無し RGBストリングライト砲弾型

品番	12V4S2B3RGB50
コード色	ブラックコード
重量	約530g
球数	50球
消費電力	30W (常点最大時)
連結数	2連結
備考	12Vトランス・コントローラー別売/DMX制御対応可

動画でCHECK!!



## 接続備品 EQUIPMENT

### 12V60Wトランス

品番 | 12VTRANS60W

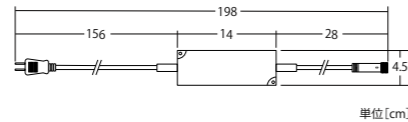

### 4芯コントローラー

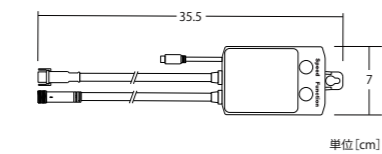
品番 | 24V4CTL5BKL-4  
備考 | リモコン付  
(受信機から約5m距離反応可)

### 4芯延長コード

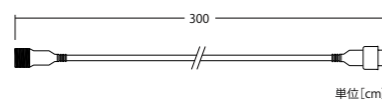
品番 | ブラックコード: LOW4EC2BK4  
ホワイトコード: LOW4EC2W4

### IC無し RGB専用 デコーダーVer. II

品番 | DECORDER-C  
サイズ | W26×H4.1×D9cm  
適用電圧 | 12V~24V  
出力 | RGB3ch×8port (計24ch) / 1回路2A  
DMX | ユーロブロック/XLRコネクター  
電源 | 電源トランスは別途お客様手配

# 12V DMX変換 IC有り RGBストリングライト砲弾型 Ver.III

12V DMX CONVERSION WITH-IC RGB STRING LIGHT BULLET TYPE

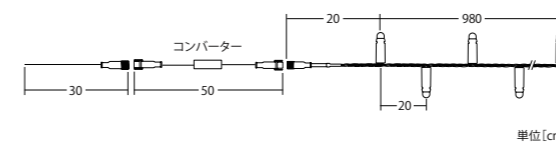

## 12V DMX変換 IC有り RGBストリングライト砲弾型 Ver.III

品番	12V5S2B3RGB50
コード色	ブラックコード
重量	約510g
球数	50球
消費電力	30W (常点最大時)
備考	DMX制御商品・DMXアドレス書換可能

動画でCHECK!!

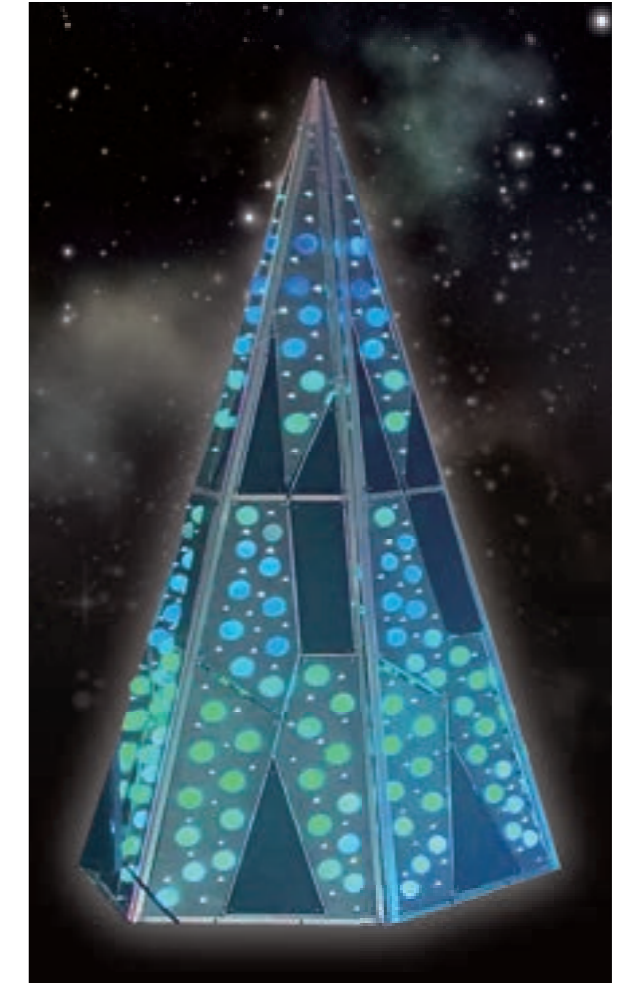

## 接続備品 EQUIPMENT

### 5芯延長コード

品番 | LOW5EC2BK5

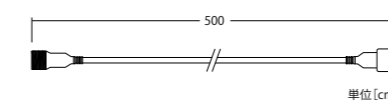

### IC有り RGB専用 デコーダー

品番 | DECORDERFORIC-C  
サイズ | W18×H4.2×5.5cm  
適用電圧 | 12V~24V  
出力 | RGB512ch×4port / 1回路2.5A  
DMX | ユーロブロック/XLRコネクターIN・OUT  
電源 | 電源トランスは本体接続本数によってお客様手配  
使用可能商品 | 12V砲弾ICあり

# NEW RGB 2芯ストリングライト

RGB 2PINS STRING LIGHT

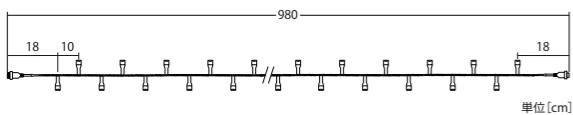

## RGB 2芯ストリングライト

品番	100V2S1B2RGB99	消費電力	6W(常点時最大)
コード色	ブラックコード	連結数	専用コントローラー参照
重量	約280g	備考	専用コントローラー別売
球数	99球		

# NEW RGB 216球つららライト

RGB 216BALLS ICICLE LIGHT



RGB変化可能なつららライトが登場。簡単な専用コントローラーで制御ができます。  
通常の色同調以外にランダムでの色変化も楽しむことができます。

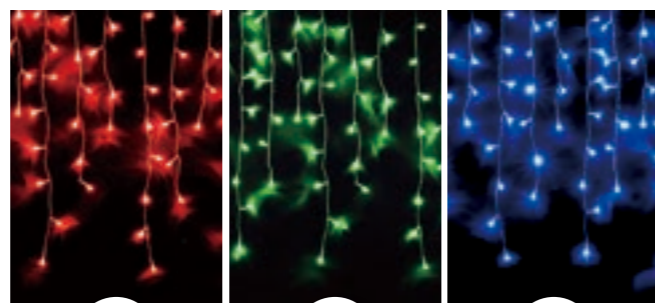
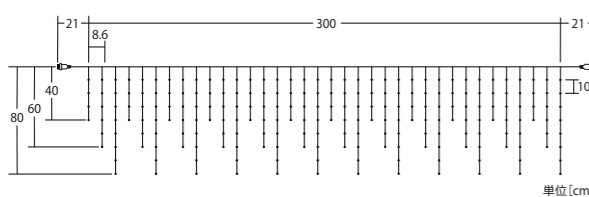

## RGB 216球つららライト

品番	100V2I1B2RGB216	消費電力	13W(常点時最大)
コード色	クリアコード	連結数	専用コントローラー参照
重量	約560g	備考	専用コントローラー別売
球数	216球		

# NEW RGB 2芯ロープライト

RGB 2PINS ROPE LIGHT



## RGB 2芯ロープライト

品番	100V2R1B2RGB36	球数	720球
コード色	全長約2,000cm (φ1.1cm)	消費電力	35W(常点時最大)
重量	約2.8kg	連結数	専用コントローラー参照
		備考	専用コントローラー別売

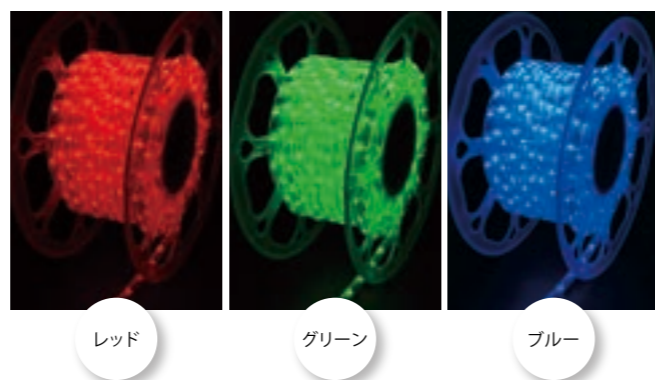

### 接続備品 EQUIPMENT

#### RGB専用 延長コード

品番	2RGBCORD
----	----------

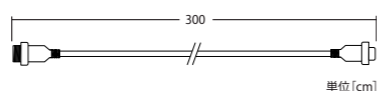

動画で  
CHECK!!



専用コントローラー(簡易リモコン制御)、  
DMX制御(プログラム制御)の二刀流制御器が登場!  
この制御器を使用することが可能な  
100VRGBストリングライトをぜひご使用下さい。

### 接続備品 EQUIPMENT

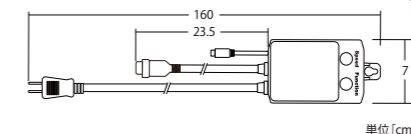

#### NEW RGB専用 コントローラー



品番	100V2CTL2BKM2S
連結数	ストリングライト10本、 つららライト5本、 ロープライト20m
備考	リモコン付



マスター スレーブ

DMX制御無しで最大12,000球分を一括制御することができます。  
マスターの役割は、簡易リモコンの本受信機となり、  
スレーブは各ストリングライトを分配し  
マスターから受けた信号を受信し本体制御を行います。

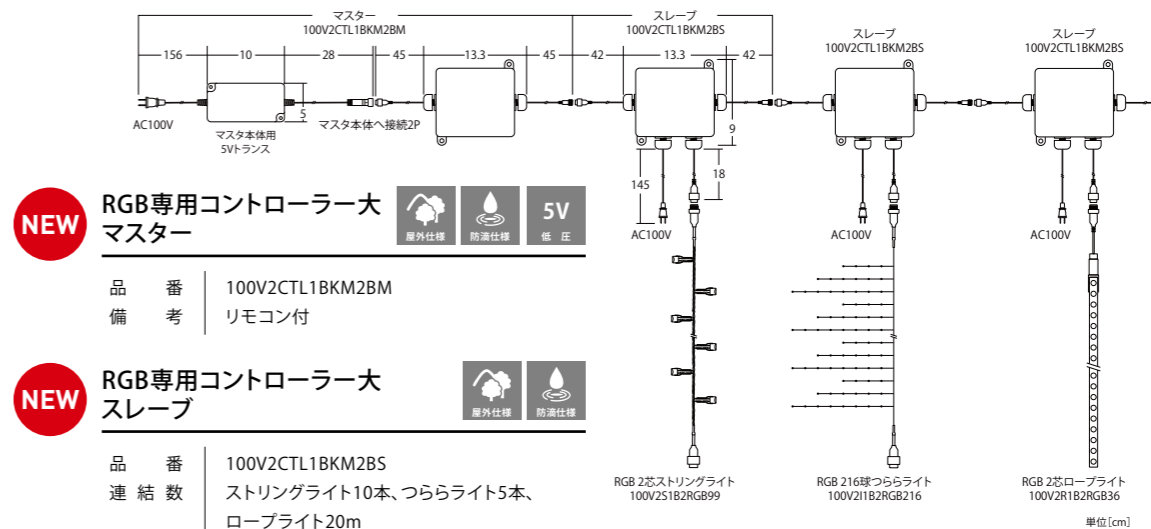

#### NEW RGB専用コントローラー大 マスター



品番	100V2CTL1BKM2BM
備考	リモコン付

#### NEW RGB専用コントローラー大 スレーブ



品番	100V2CTL1BKM2BS
連結数	ストリングライト10本、つららライト5本、 ロープライト20m



DMX信号を流すことにより、制御可能なユニットです。  
分配器に本体を連結させて制御可能。

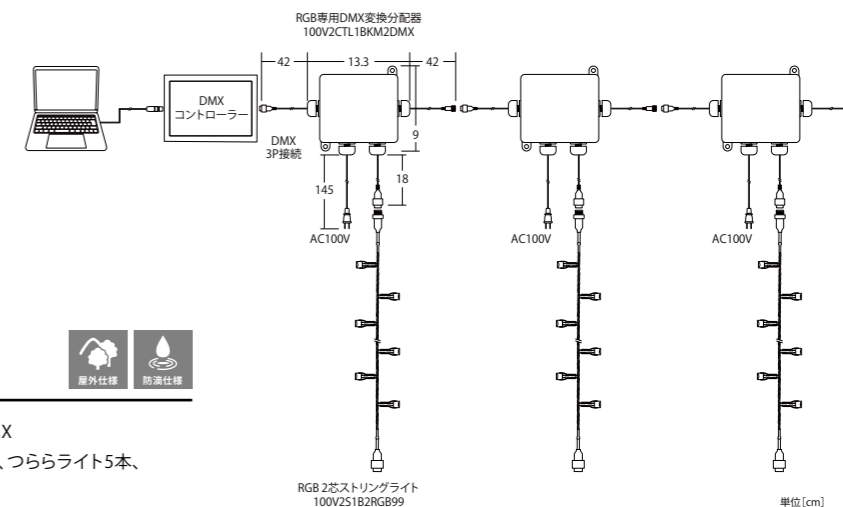

#### NEW

#### RGB専用 DMX変換分配器



品番	100V2CTL1BKM2DMX
連結数	ストリングライト10本、つららライト5本、 ロープライト20m



【福井県】ゆりの里公園

# 12V DMX信号 IC有り丸型モジュール

ROUND MODULE

1年保証 ⇒P.153	IP67	屋外仕様	防滴仕様	12V 低圧
----------------	------	------	------	-----------

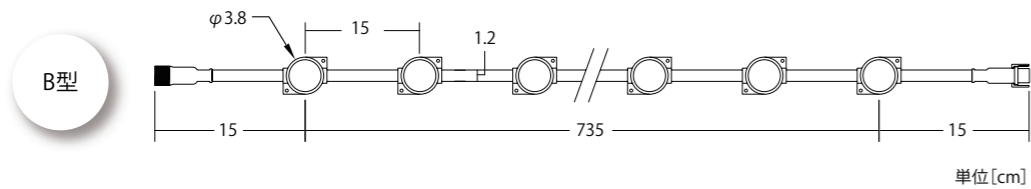
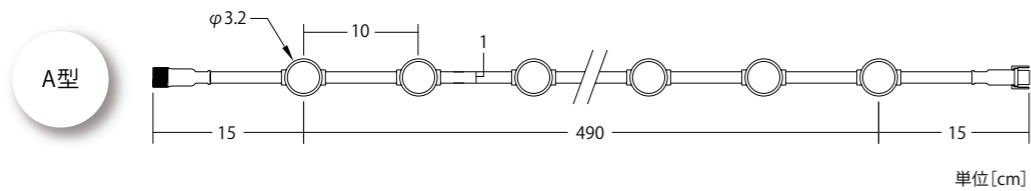

<b>A型</b>	品番	12V5KPA10RGB3
	重量	約1kg
動画でCHECK!!		
<b>B型</b>	品番	12V5KPB15RGB3
	重量	約1.8kg
動画でCHECK!!		

B型はネジ固定可能

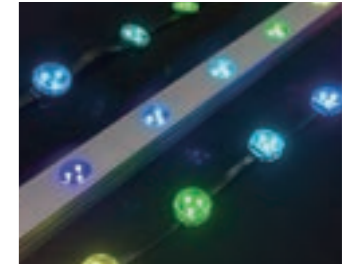

## 12V DMX信号 IC有り丸型モジュール

球数	50球 (3SMD/球)
消費電力	42W (常点最大時)
連結数	2連結
備考	DMX制御商品

- ・本製品の信号形態はDMXです。
- ・変換コンバーターは不要です。直接DMX信号を送ることで制御が可能です。
- ・モジュールBはAに比べ耐久性防水性が優れています。

### 接続備品 EQUIPMENT

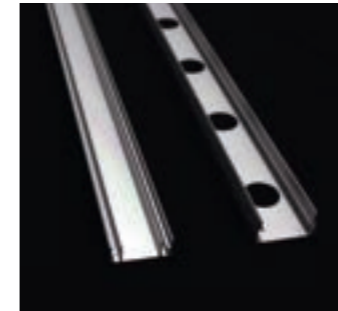

#### モジュールアルミチャンネルA

品番	12V5KPA10RGB3
サイズ	1m

#### モジュールアルミチャンネルB

品番	12V5KPB15RGB3
サイズ	1m



#### モジュールAクリップ

品番	12V5KPA10RGB3
----	---------------



#### モジュールY字延長コード

品番	12V5KPY3RGB3
----	--------------



#### モジュール接続用 5芯コネクター (電源接続)

品番	12V5KPABPINRGB3
----	-----------------



#### モジュール接続用 5芯コネクター (端末接続)

品番	12V5KPABENDRGB3
----	-----------------



#### モジュール延長コード

品番	12V5KPC1RGB3
----	--------------



# 100V RGBストリングライト

100V RGB STRING LIGHT

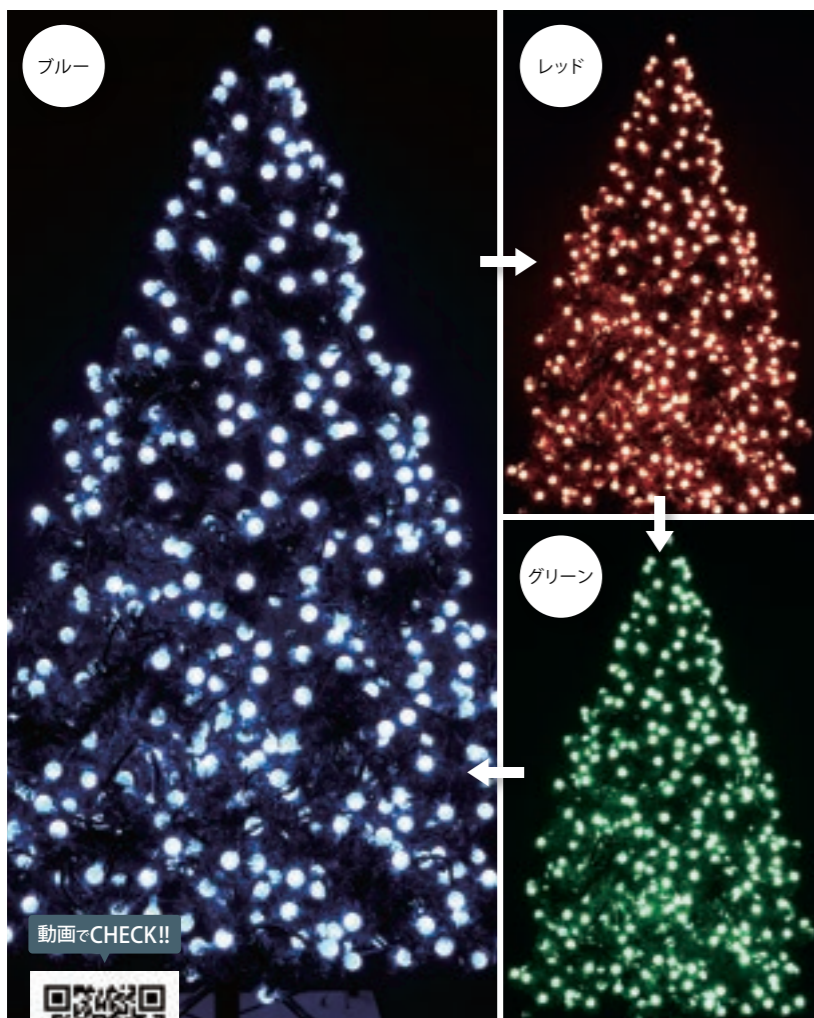

動画でCHECK!!



高さ2mのツリーを使用。  
「100V RGB」の色変化を  
お楽しみください。

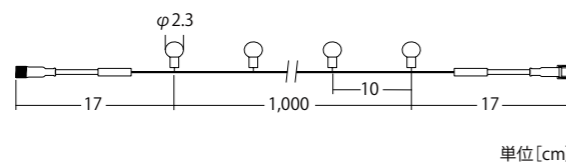

単位[cm]

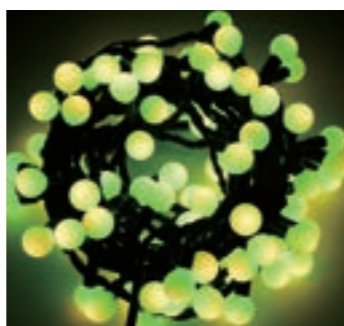

ブラックコード RGBB

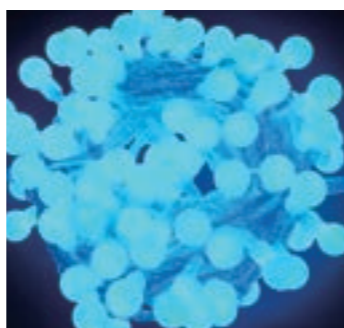

クリアコード RGBC

動画でCHECK!!



100V  
RGBストリングライト

カラー	RGB
重量	約1.4kg
球数	306球 (1形状 3球内蔵)
消費電力	15W (常点最大時)
備考	専用コントローラー別売

100V RGB  
ストリングライト  
グローブ乳白球  
色変化動画

## 接続備品 EQUIPMENT



RGBコントローラー (小)

品番	RGBCONS
連結数	最大10連結
備考	2本接続コード×各5本



RGBコントローラー (大)

品番	RGBCONB
連結数	最大30連結
備考	6本接続コード×各5本



RGBコントローラー (特大)

品番	RGBCONBB
連結数	最大90連結
備考	コントローラー (大) × 3台内蔵

# NEW RGBチェーシングコーンライト

RGB CHASING CORN LIGHT

18パターンの様々な演出が楽しめるコーン型ツリーです。  
演出パターンもインパクトがあり、組立も手軽に簡単に設置できます。

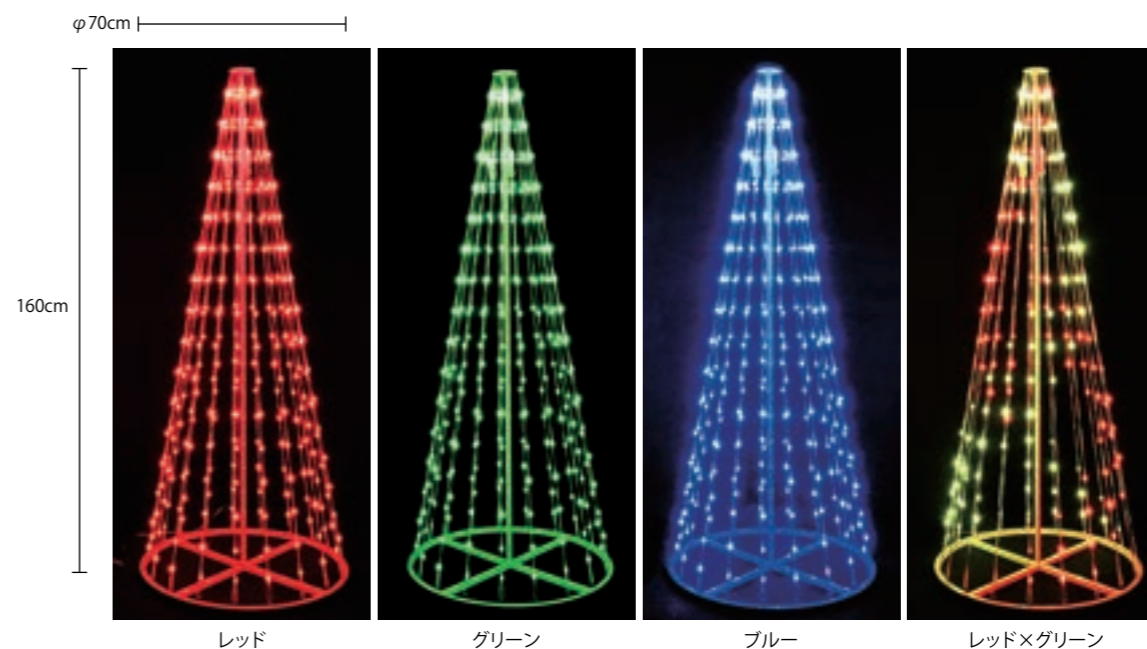

レッド

グリーン

ブルー

レッド×グリーン

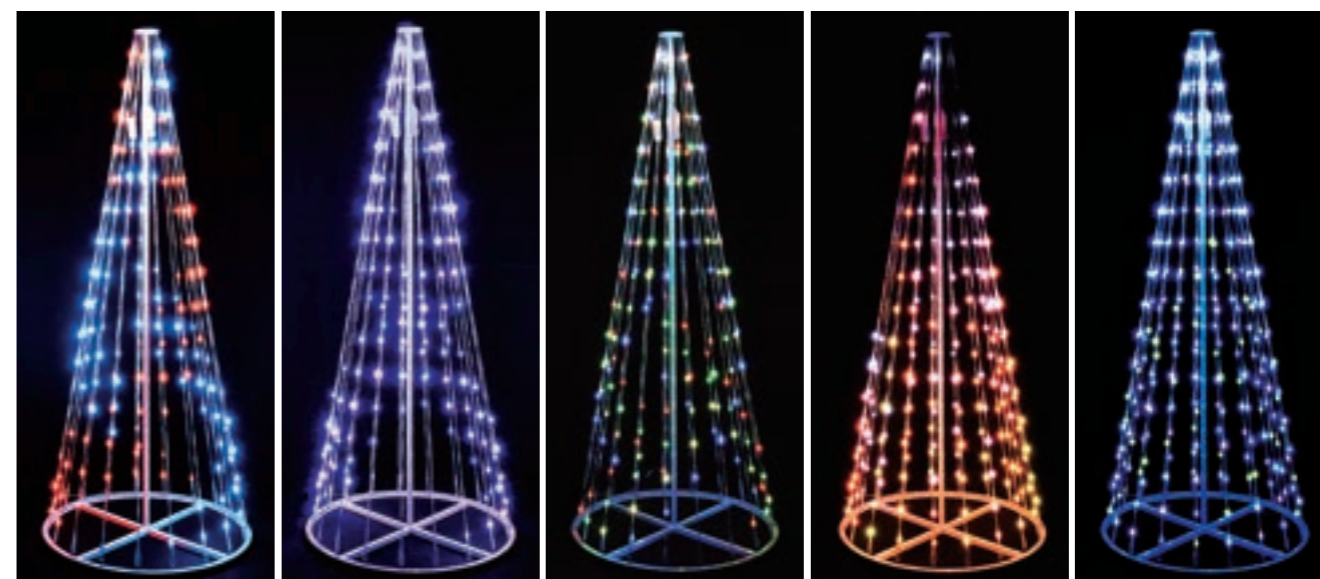

レッド×ブルー

レッド×ブルー×ホワイト

レッド×グリーン×  
ブルー×ホワイト

レッド×ミックス

ブルー×ミックス



RGBチェーシングコーンライト

品番	5V2SC7C1RGB304	球数	304球
コード色	クリアコード	消費電力	12W (常点時最大)
重量	約5.8kg	備考	簡易コントローラー付/電源トランス付

動画でCHECK!!





# パーライト

PAR LIGHT

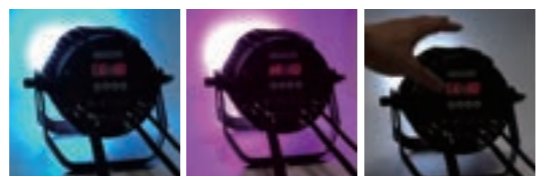

動画でCHECK!!



内蔵パターン動画

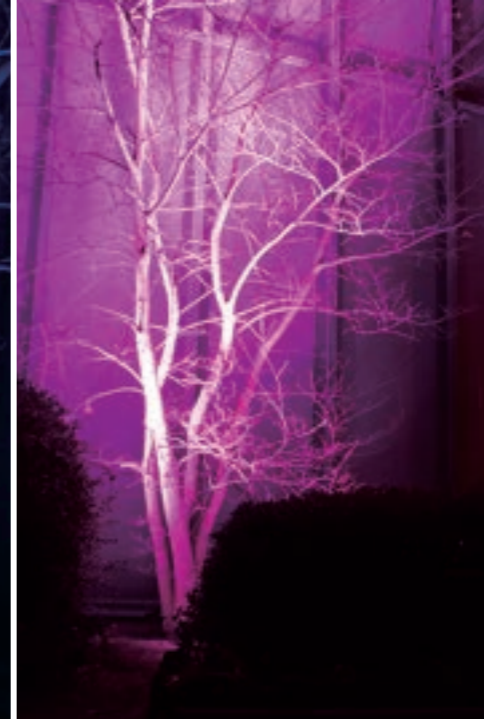

17.5cm

12.5cm



## 7球丸型パーライト

品番	100V2C7LEDRGBW4
カラー	RGBW 4in1
重量	3.2kg
球数	7球
消費電力	約45W
備考	Auto機能 / DMX制御可 / レンズ角度15°



27cm

20.5cm



## 18球四角型パーライト

品番	100V2S18LEDRGBW4
カラー	RGBW 4in1
重量	7.12kg
球数	18球
消費電力	124W
備考	Auto機能 / DMX制御可 / レンズ角度25°



21.5cm

12.5cm



## 12球丸型パーライト

品番	100V2C12LEDRGBW4
カラー	RGBW 4in1
重量	4.76kg
球数	12球
消費電力	約95.3W
備考	Auto機能 / DMX制御可 / レンズ角度25°

### 接続備品 EQUIPMENT

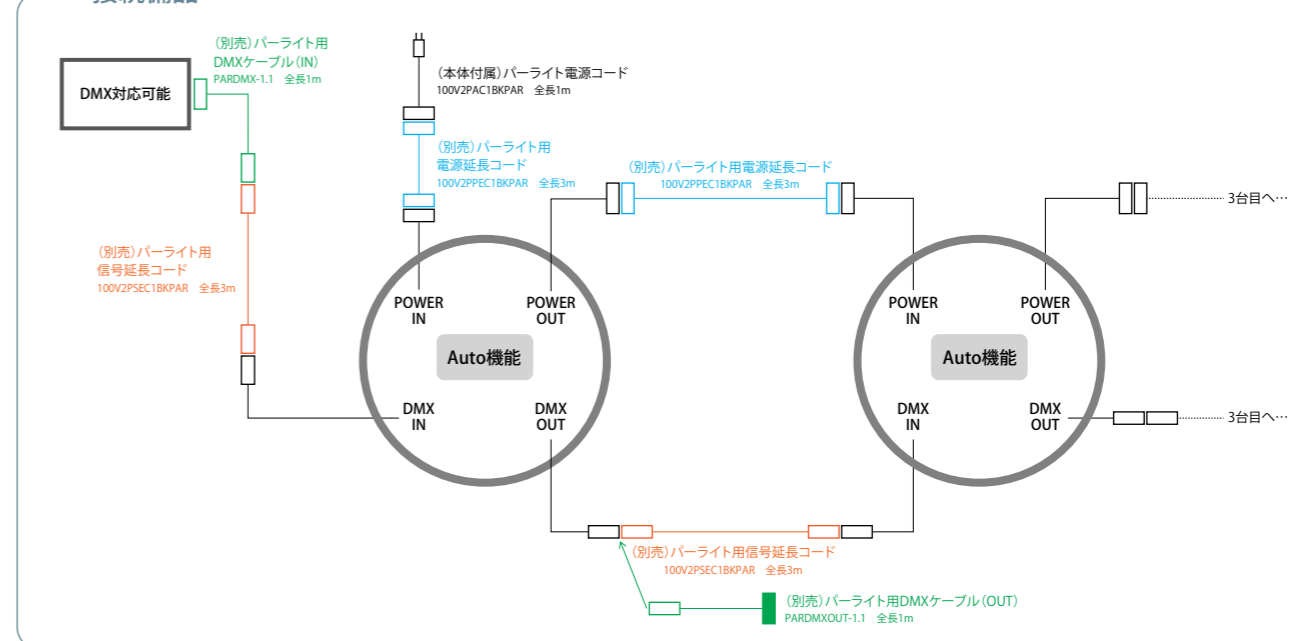

# NEW 水面ライト RGBW

WATER SURFACE LIGHT RGBW

水面(みなも)ライトに新たにRGBWが登場。  
 今回の商品は更にバージョンUPし、  
 水面(すいめん)だけの演出以外に  
 オーロラ、新緑、夕焼けなど色組合せを行うことにより  
 幻想的な空間作りができます。



## 水面ライト RGBW

品番	24V2B45MDRWB
サイズ	W78×H11×D9cm
重量	約6.2kg
球数	4球
消費電力	80W
備考	DMX制御商品/4ch

動画でCHECK!!



### 接続備品 EQUIPMENT

#### 水面ライトRGBW専用電源延長コード

品番	24V2PPEC1BKPAR
----	----------------

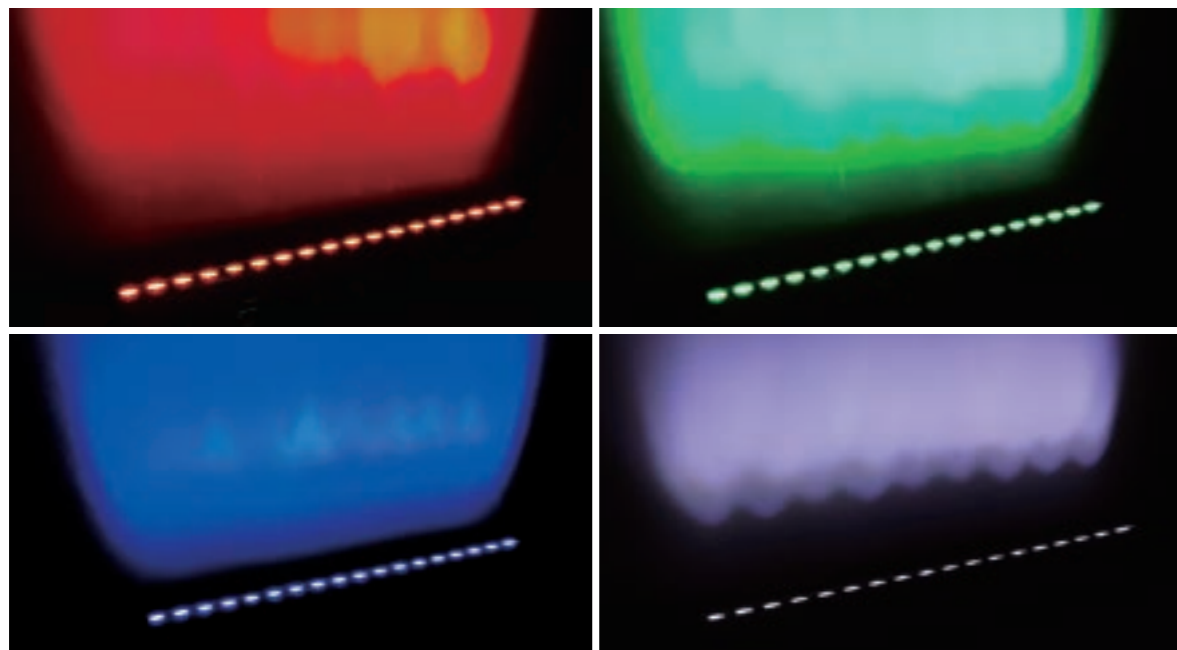

# NEW 18球バー型パーライト

18BALLS BAR TYPE PAR LIGHT

パーライトシリーズにバー型が登場。7セグメントLEDディスプレイ搭載型。  
 Auto機能対応型になりますので、簡単に操作ができます。

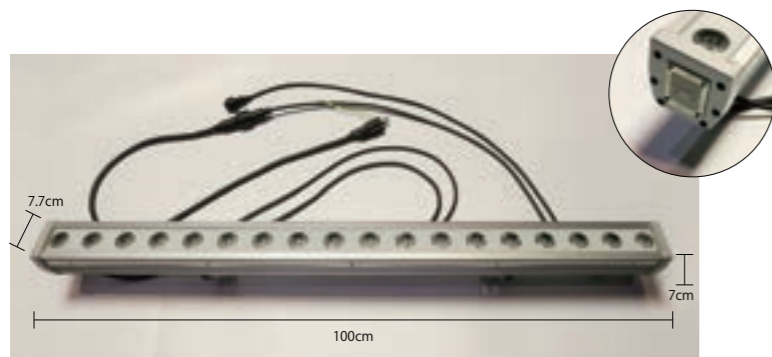

## 18球バー型パーライト

品番	100V2B18LEDRGBW4
重量	約3.6kg
球数	18球
消費電力	76W
備考	Auto機能/DMX制御可/レンズ角度45°

動画でCHECK!!



### 接続備品 EQUIPMENT

#### パーライト用電源コード

品番	100V2PAC1BKPAR
----	----------------

#### パーライト用電源延長コード

品番	100V2PPEC1BKPAR
----	-----------------

### 接続備品 EQUIPMENT 18球バー型パーライト/水面ライト RGBW 共通

#### パーライト用信号延長コード

品番	100V2PSEC1BKPAR
----	-----------------

#### パーライト用DMXケーブル(IN)

品番	PARDMXIN-1.1
----	--------------

#### パーライト用DMXケーブル(OUT)

品番	PARDMXOUT-1.1
----	---------------

# 水面ライト ブルー

WATER SURFACE LIGHT BLUE

天井壁が水面に反する光の波紋。  
 ゆらゆらと変化する光の表情。



## 水面ライト ブルー

品番	24V2B6SMDDB
サイズ	W100×H8×D8cm
重量	約5kg
球数	6球
消費電力	70W
備考	自動ゆらぎ/電源トランスは別途お客様手配

動画でCHECK!!

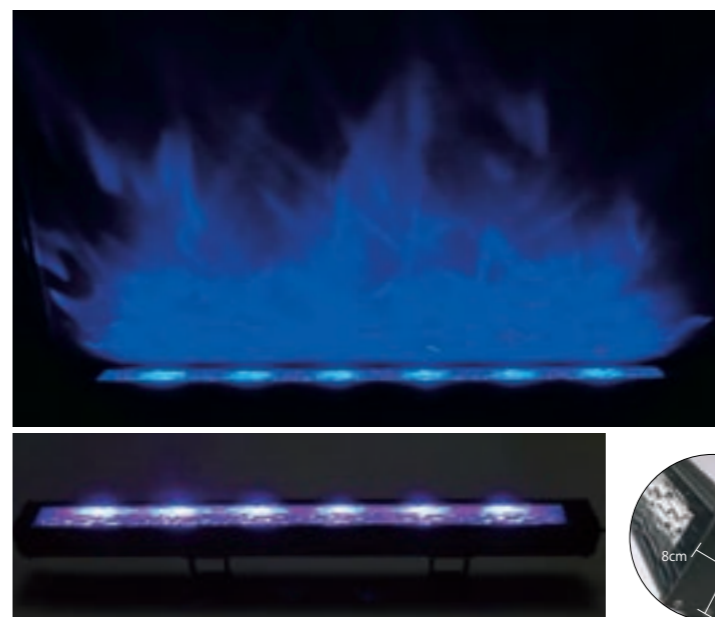



## スパークラー SPARKULAR



屋内仕様



動画でCHECK!!



### MATERIAL OF SPARK

品番	HC8200
重量	LARGE [50g] 3~3.5m
備考	時間: 3~4分/袋



### SPARKULAR mini

品番	BT07
入力電圧	AC100V
サイズ	W16.8×H22.8×D18cm
重量	4.5kg
消費電力	480W
素材	防災ABS
備考	簡易リモコン/DMX制御可



### mini CONTROLLER

品番	KZ6200
入力電圧	AC100V
サイズ	W39×H11×D30cm
重量	3.5kg
消費電力	15W
連結数	18台



電球色 100V2S1COBWW1

昼光色 100V2S1COBW1

## LED単色投光器

LED MONOCHROMATIC FLOODLIGHT



### LED単色投光器

コード色	ブラックコード
重量	1.6kg
サイズ	W24×H23×D5cm
光源	COB
消費電力	30W
備考	IP66/PSE適合品

## サイン プロジェクター

SIGN PROJECTOR



### サインプロジェクター

品番	100V2P1LED1W40D
カラー	ブラック
サイズ	W13×D23×H15cm
重量	約3kg
消費電力	45W
備考	照射距離(最大15mまで)

動画でCHECK!!



オリジナルレンズの作成も可能です。ご相談ください。

NEW

# レインボー・アーチ

RAINBOW ARCH

演出性の高い7色の虹色フォトスポットの登場です。  
虹は平和の象徴でもあり、幅広い年齢層に親しまれています。

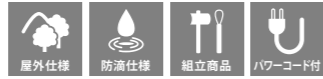

# アプローチ・アーチ

APPROACH ARCH

近代的なアート感をイメージした商品。  
組合せによって、色々な演出シーンに使用できます。

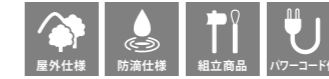

## レインボー・アーチ

品番	100V2PRA1-3M7
カラー	レッド・アンバー・シャンパンゴールド・グリーン・ パステルブルー・ブルー・パステルパープル
重量	約65kg
球数	1,408球
消費電力	57W
備考	ベース付

動画でCHECK!!



制御することで、  
光を動かすことも  
可能です。



## アプローチ・アーチ

品番	100V3PA1-3SG
カラー	シャンパンゴールド
重量	約30kg
球数	604球
消費電力	59W
連結数	2連結
備考	ベース付/ コントローラー別売り/ 2台1set販売/ スペック詳細は1台あたり



# フラワー・ハート・アーチ

FLOWER HEART ARCH

アーチシリーズにハート型が登場。  
単体でのフォトスポット演出、  
複数使用することにより  
光のトンネルに変身できます。



**フラワー・ハート・アーチ**

品番	100V2PAH1-3PI	球数	500球
カラー	ピンク	消費電力	28W
重量	約27kg	備考	ベース付

**フラワー・リング Ver.II**

品番	FRAMERINGVER2	球数	5,640球
カラー	シャンパンゴールド	消費電力	143W
重量	約21kg	備考	ベース付き/電源コード3本付属

※輸送はチャーター便となります。(別途料金)

# フラワー・リング Ver.II

FLOWER RING

花びらにLEDを仕込み、  
昼間の見栄えも綺麗に見えます。  
豪華な馬車の中に入ったように感じる  
フォトスポットモチーフ。

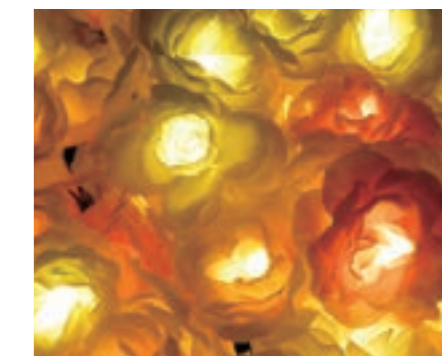

# フラワー・アーチ

FLOWER ARCH

花びらにLEDを仕込み、  
昼間の見栄えもより一層豪華に見えます。  
複数設置すれば  
フラワーのトンネルにもなります。



**フラワー・アーチ**

品番	FRAMEARCH	球数	750球
カラー	シャンパンゴールド	消費電力	38W
重量	約28kg	備考	ベース付

**フラワー・ハート**

品番	100VFLH2-3SG	球数	6,240球
カラー	シャンパンゴールド	消費電力	205W
重量	約43kg	備考	ベース付/電源コード3本付属

※輸送はチャーター便となります。(別途料金)

# フラワー・ハート

FLOWER HEART

花びらにLEDを仕込み、  
昼間の見栄えも綺麗に見えます。  
豪華なハート型馬車をイメージした  
フォトスポットモチーフ。



# ビッグハート・ピンク

BIG HEART PINK



ハート型の定番フォトスポットモチーフ。思わずシャッターを押したくなるようなシンプルなフォトスポットです。家族やカップルなど広い世代に人気な演出モチーフ。

## ビッグハート・ピンク

品番	BIGHEARTP
カラー	ピンク
重量	約35kg
球数	1,700球
消費電力	90W
備考	ベース付



# ビッグハート・フレーム

BIG HEART FLAME



LED無しのフレームはLEDの色や装飾物など様々なデザインに活用できます。

## ビッグハート・フレーム

品番	BIGHEARTFRAME
重量	約30kg
備考	ベース付

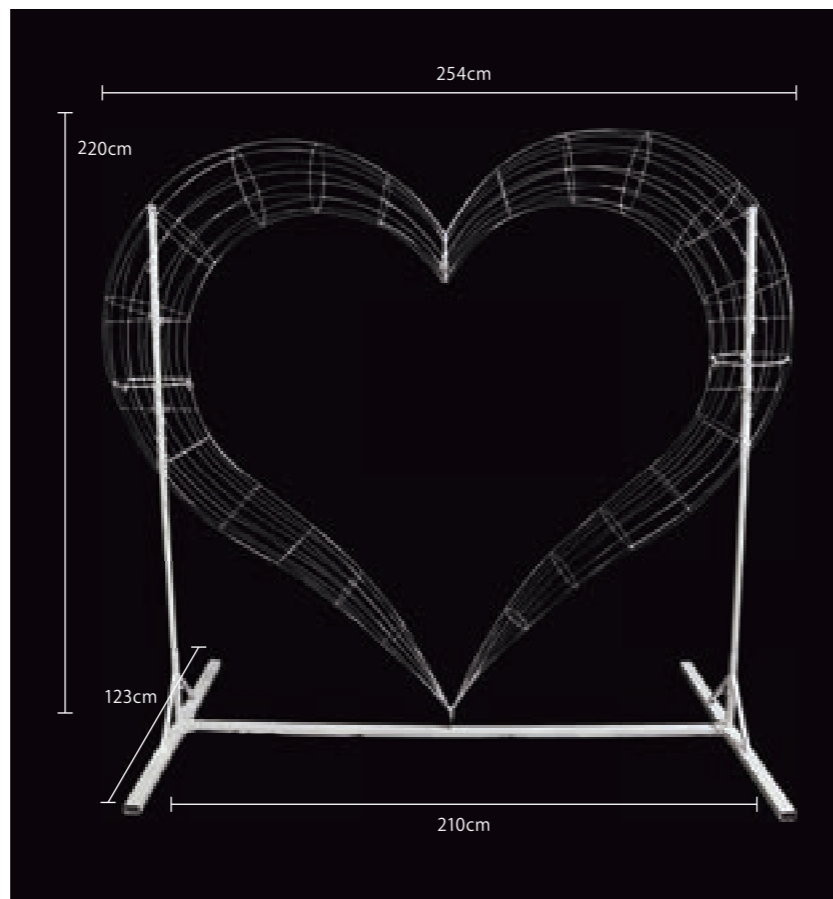

# RGB樹木

24V DMX変換 IC有り

RGB TREES



動画でCHECK!!



幕張メッセの動画

4,368球分のLEDにリーフ型ソケットを仕込み、樹木を制作。幻想的に色を1球ごとに制御でき、無限に広がる光の演出が可能となります。

## 24V DMX変換 IC有り RGB樹木

品番	24V4KPB90RGB168
カラー	RGB
重量	約145kg
球数	4,368球
消費電力	450W
素材	スチールフレーム

※システム機材、プログラムは別途お問い合わせください。  
※詳しくはお問い合わせください。



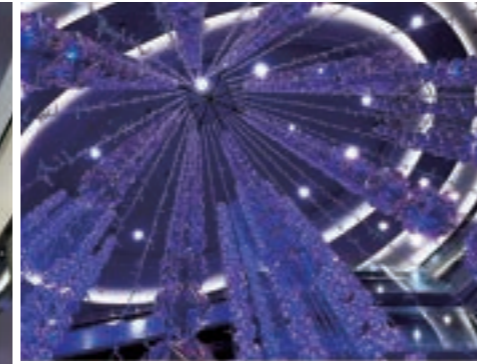
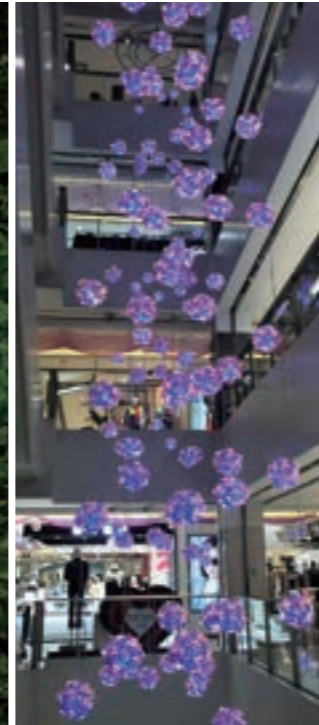

**NEW** **ホログラム**

HOLOGRAM

ホログラムフィルム効果によって、LED発光色が七色に変化します。  
光の効果的な演出を作り出すことができます。

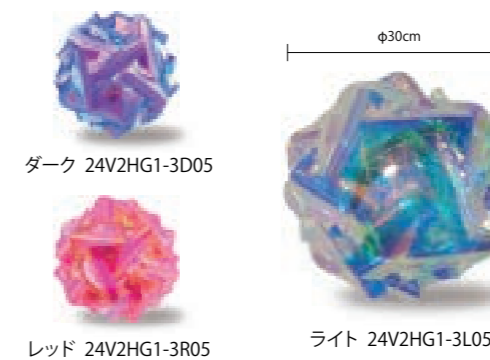
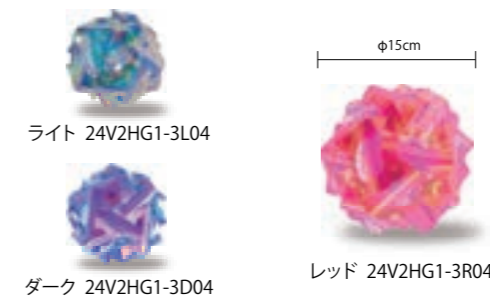
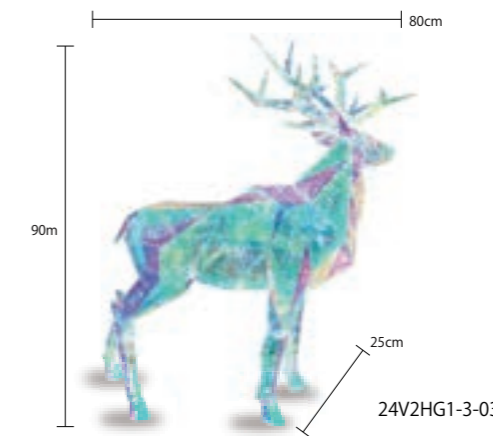
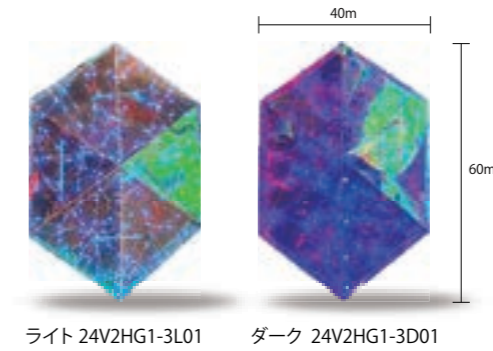
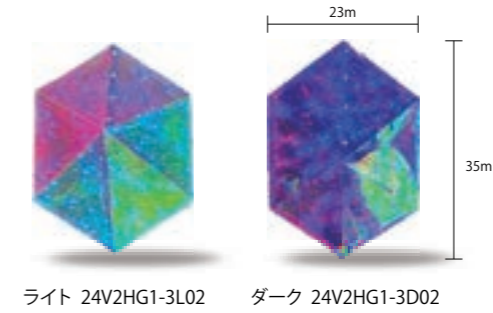
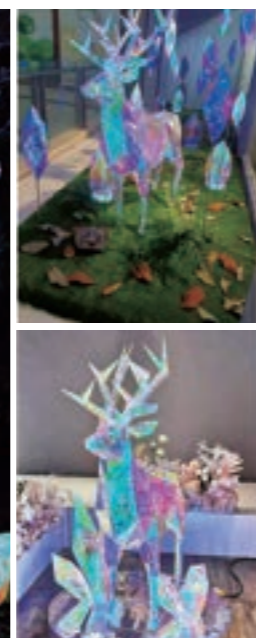

24V  
屋内仕様 低圧

ホログラム02 ダイヤ小

重量 約900g  
球数 96球  
消費電力 1.5W  
備考 電源トランス別売

24V  
屋内仕様 低圧

ホログラム01 ダイヤ大

重量 約1.2kg  
球数 96球  
消費電力 1.5W  
備考 電源トランス別売

24V  
屋内仕様 低圧

ホログラム03 トナカイ

重量 約1.5kg  
球数 288球  
消費電力 4W  
備考 電源トランス別売

24V  
屋内仕様 低圧

ホログラム04 ボール15

重量 約300g  
球数 96球  
消費電力 1.5W  
備考 電源トランス別売

24V  
屋内仕様 低圧

ホログラム05 ボール30

重量 約600g  
球数 96球  
消費電力 1.5W  
備考 電源トランス別売



# フレームボール Ver.II (折り畳み式) FRAME BALL

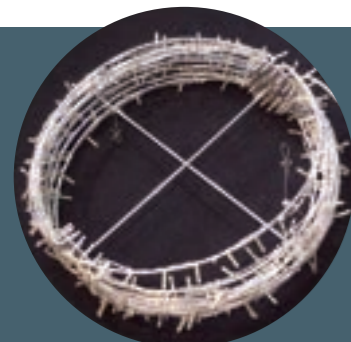
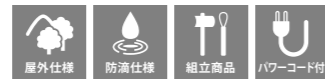

動画でCHECK!!



組み立てている様子の動画

## こんな使い方も

支柱を通せる仕様になっており、写真のようにボールを重ねて飾ることも可能です。  
※写真は中と小です。

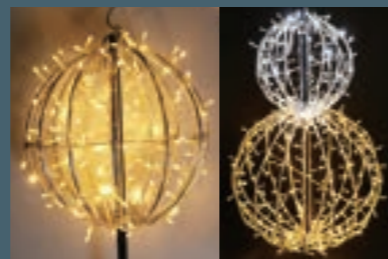

ホワイト

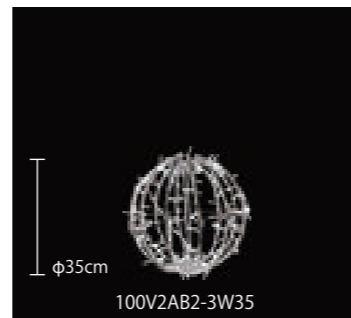
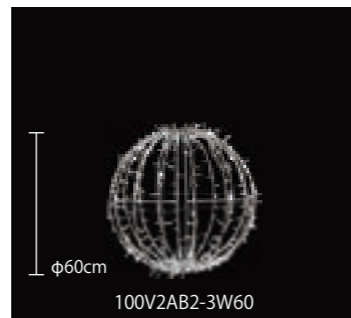
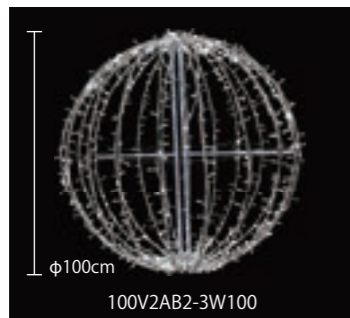

シャンパン  
ゴールド

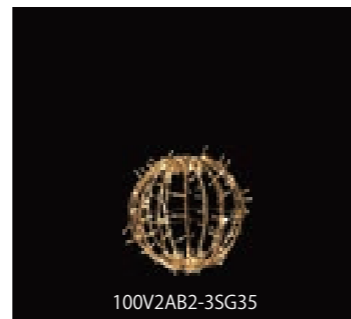
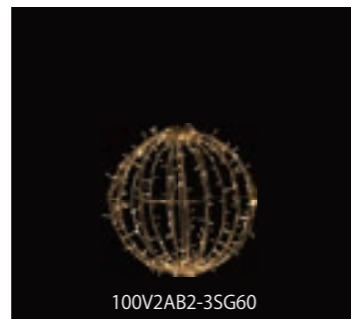

パステル  
ブルー



### フレームボール Ver.II (折り畳み式) 大

重量	約6.1kg
球数	704球 (拡散・集光球 MIX)
消費電力	38W
連結数	2連結
素材	アルミフレーム

### フレームボール Ver.II (折り畳み式) 中

重量	約2.6kg
球数	300球 (拡散・集光球 MIX)
消費電力	16W
連結数	4連結
素材	アルミフレーム

### フレームボール Ver.II (折り畳み式) 小

重量	約1.3kg
球数	128球 (拡散・集光球 MIX)
消費電力	7W
連結数	5連結
素材	アルミフレーム

# フレームボール FRAME BALL

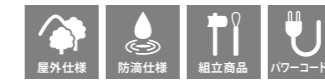

アルミ素材を使用しサビに強い。  
約1/2の軽量化に成功。

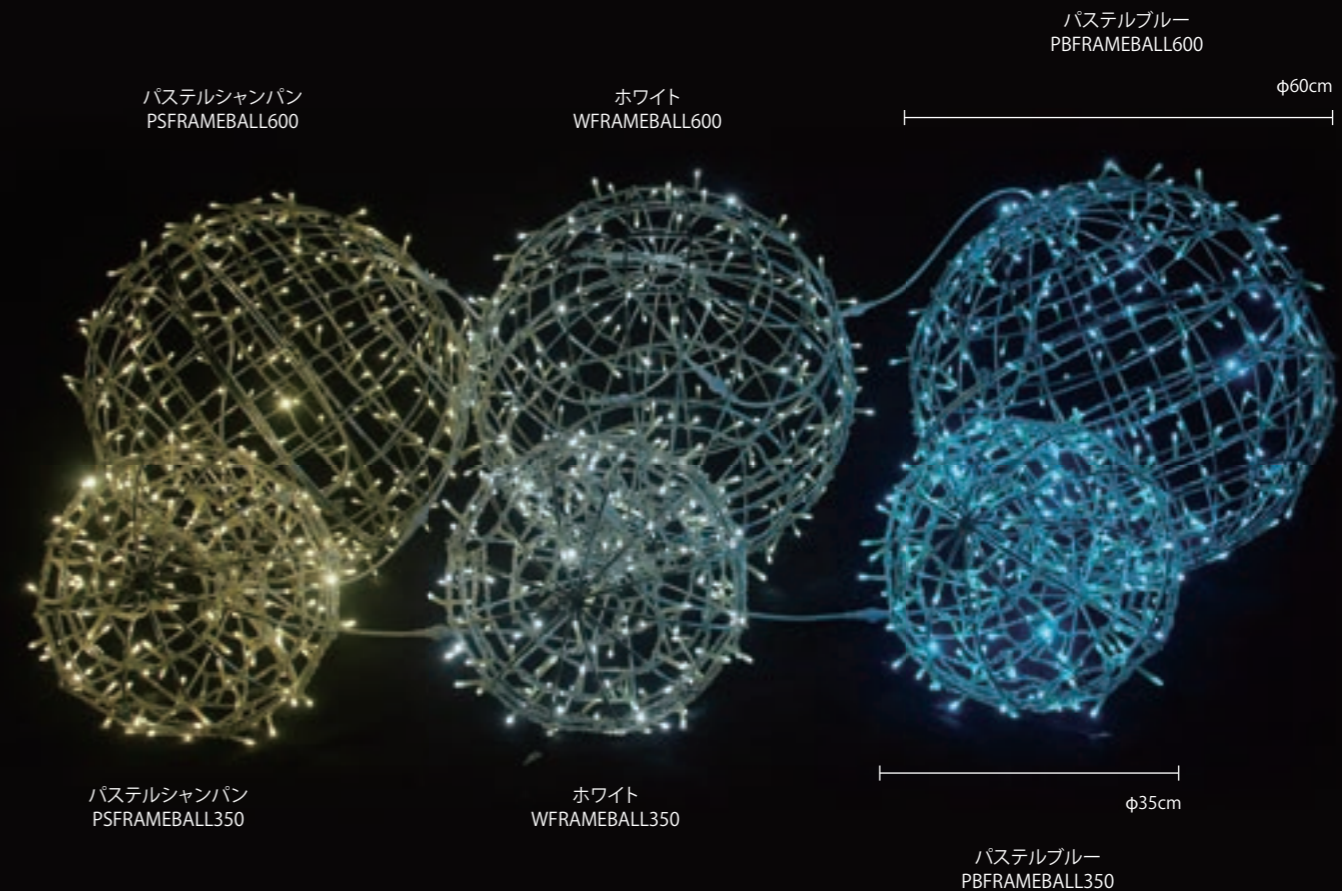

### フレームボール 大

重量	約2.4kg
球数	240球 (拡散・集光球MIX)
消費電力	11W
連結数	4連結
素材	アルミフレーム

### フレームボール 小

重量	約800g
球数	144球 (拡散・集光球MIX)
消費電力	6W
連結数	5連結
素材	アルミフレーム

# クリスタルグロー・ボール

CRYSTAL GLOW BALL



大 中 小

ホワイト

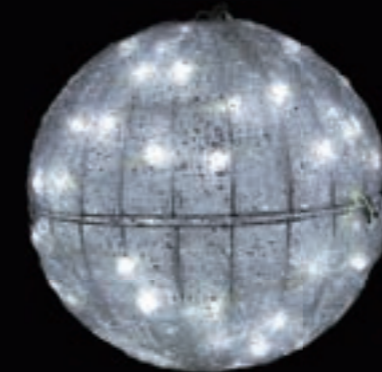

WBALLB

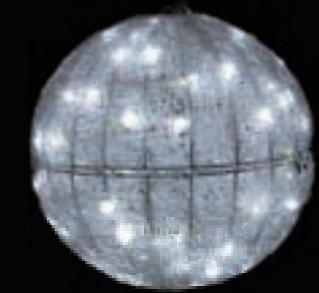

WBALLM

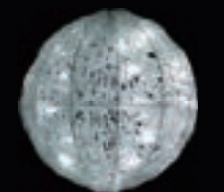

WBALLS

シャンパン  
ゴールド

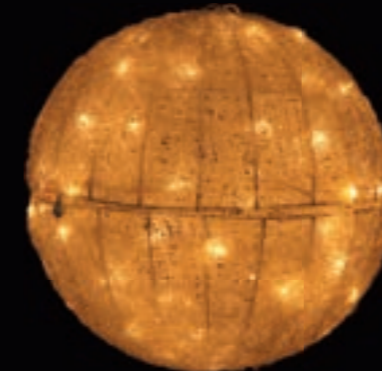

SGBALLB

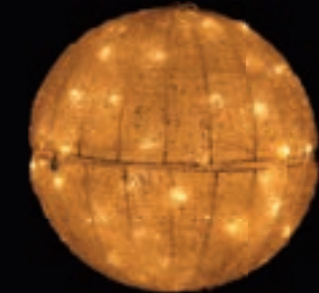

SGBALLM

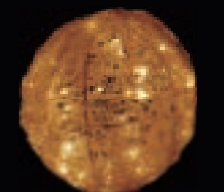

SGBALLS

ピンク

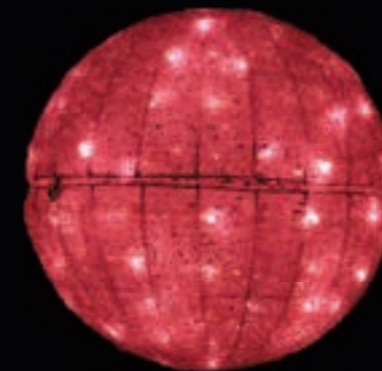

PBALLB

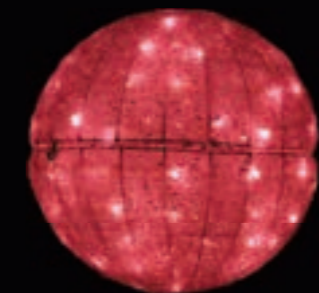

PBALLM

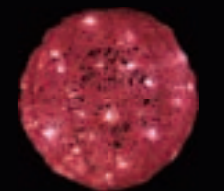

PBALLS

ブルー

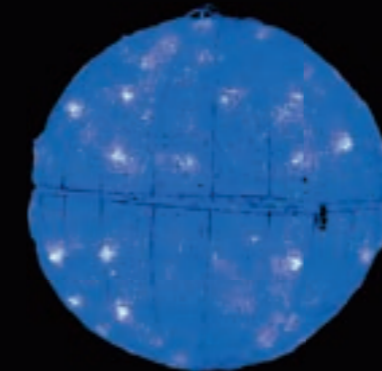

BBALLB

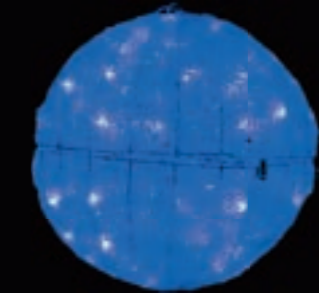

BBALLM

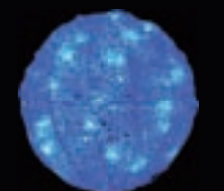

BBALLS



## クリスタルグロー・ボール 大

重量	約11kg
球数	240球
消費電力	16W
連結数	2連結
素材	PVC グロー(クリア)

## クリスタルグロー・ボール 中

重量	約4kg
球数	100球
消費電力	6.4W
連結数	5連結
素材	PVC グロー(クリア)

## クリスタルグロー・ボール 小

重量	約900g
球数	40球
消費電力	4W
連結数	8連結
素材	PVC グロー(クリア)

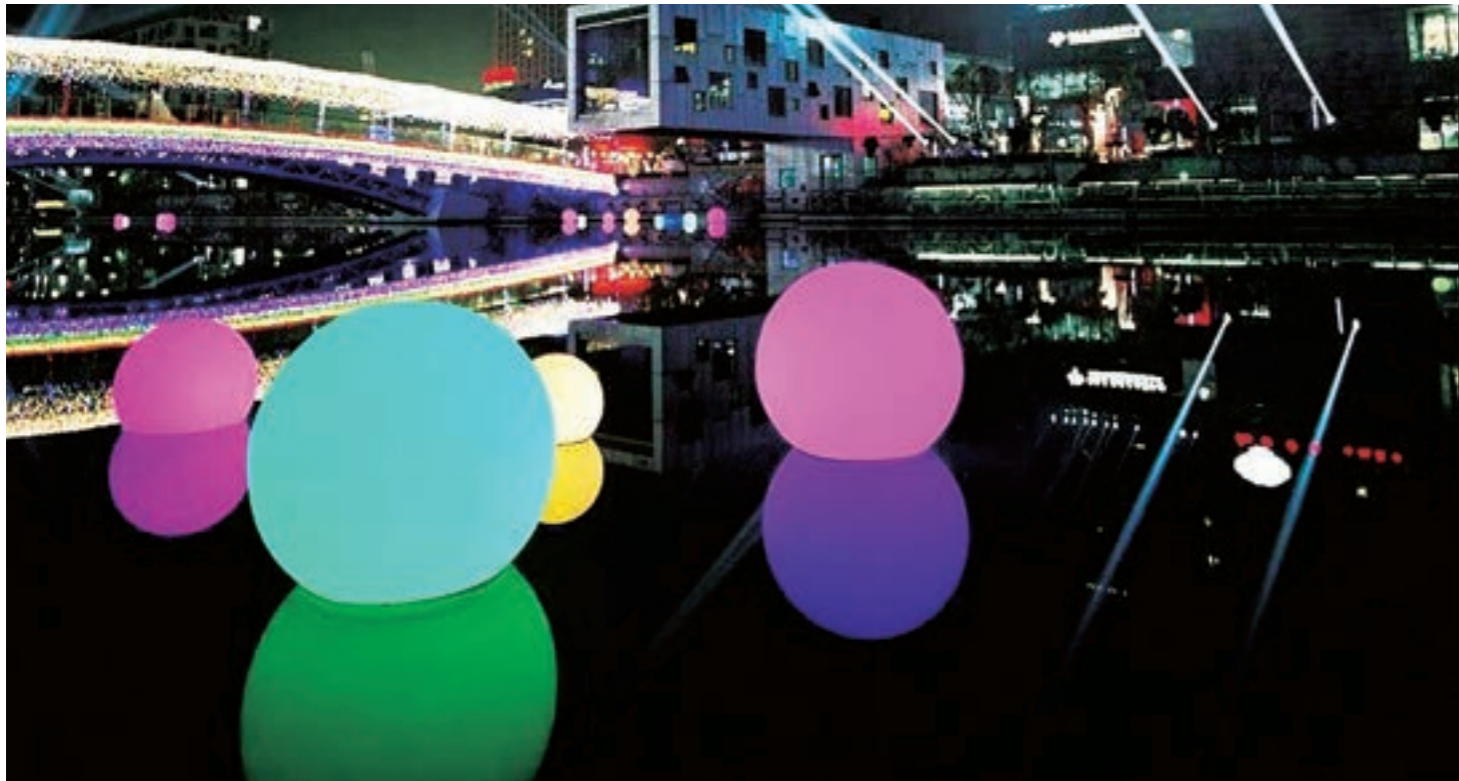

## クリーミーライト・ボール

CREAMY LIGHT BALL



### クリーミーライト・ボール

カラー	RGB
球数	24球
消費電力	17W (RGB最大)
素材	PE
備考	簡易リモコン付/ コントローラー付き/ DMX制御可

動画でCHECK!!

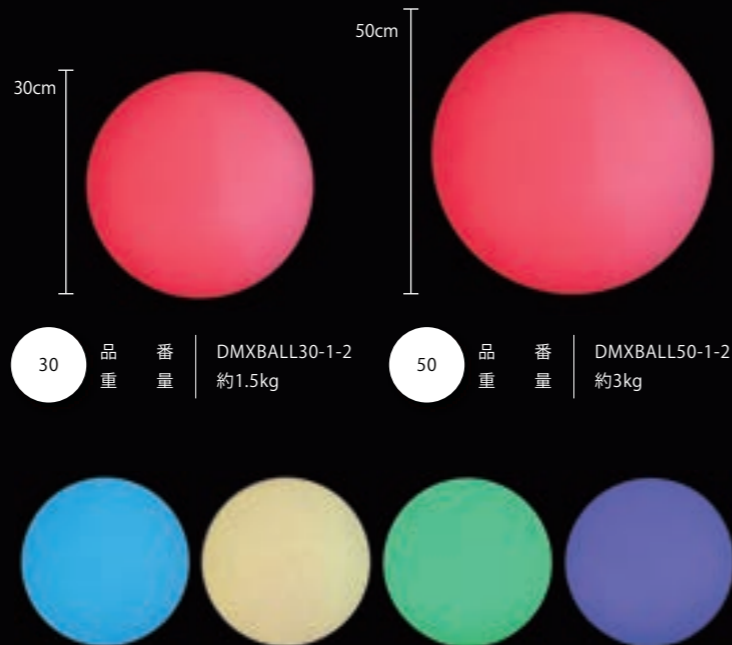

30	品番	DMXBALL30-1-2	重量	約1.5kg
50	品番	DMXBALL50-1-2	重量	約3kg

### 接続備品 EQUIPMENT

#### 4芯コントローラー

品番	24V4CTL5BK4
備考	リモコン付 (受信機から約5m距離反応可)

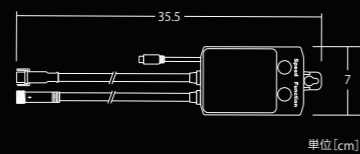

#### 24V60Wトランス Ver.S

品番	24VTRANS60W
----	-------------

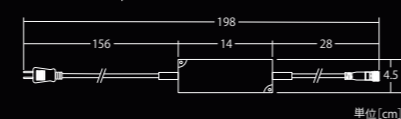

## フラワーボール FLOWER BALL



φ55cm  
(フラワー付)

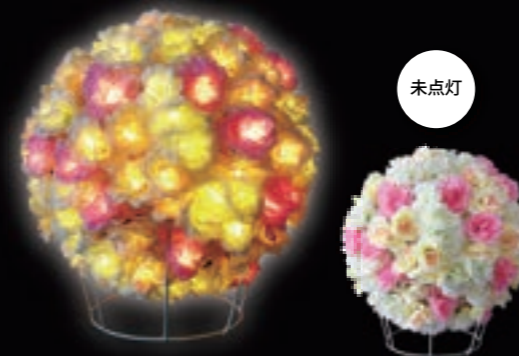

### フラワーボール 中型

品番	FLOWERBALLM	消費電力	14W
カラー	シャンパンゴールド	連結数	2連結
重量	約4kg	備考	土台付
球数	200球		

φ30cm  
(フラワー付)

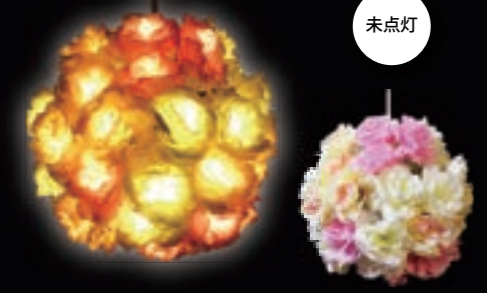

### フラワーボール 小型

品番	FLOWERBALLS	球数	60球
カラー	シャンパンゴールド	消費電力	3.2W
重量	約600g	連結数	8連結

## NEW ボール用スタンド

BALL STAND



球体モチーフの設置に便利な専用の台座です。  
台座を使用することにより、簡単に設置できます。



### ボール用スタンド(小)

品番	FE1-3F-BK20
重量	約650g
素材	鉄フレーム

### ボール用スタンド(大)

品番	FE1-3F-BK30
重量	約800g
素材	鉄フレーム

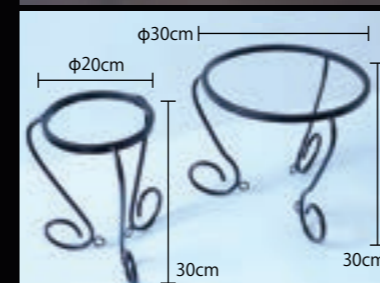

## PVCシート

PVC SHEET

モチーフライトに使用されているシート。  
光のボリュームを出したいときにおすすめです。

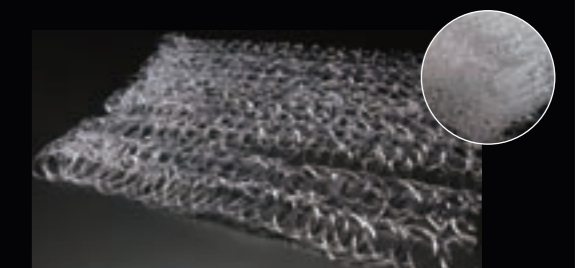

日中でもデザインがわかりやすく、  
キャラクター制作などにも使用できる  
着色されたシートです。

受注  
生産



### PVCシート

品番	PVCGLUE1M
サイズ	100cm×100cm (製作上100cmサイズとなります。)



動画でCHECK!!

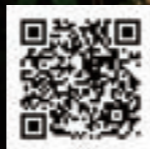

コントローラー使用で  
点滅の様子

## スパイラル・コーン

SPIRAL CONE

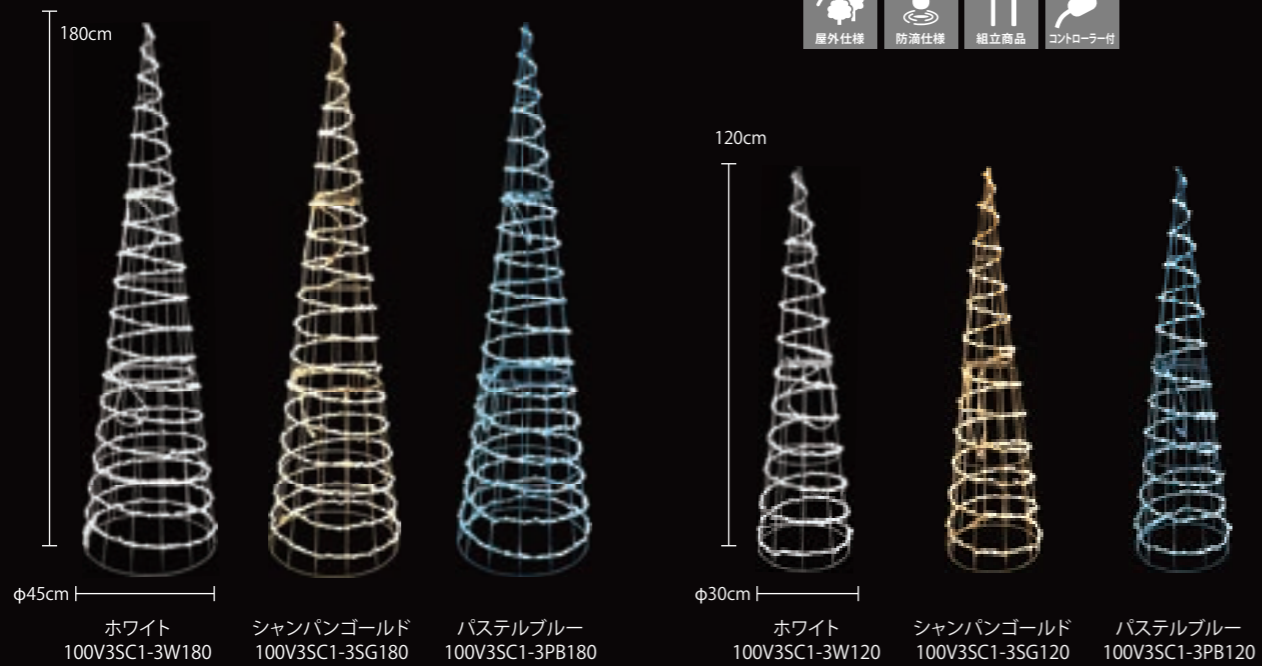

### スパイラル・コーン 大

重量	約5.2kg
球数	464球
消費電力	28W
フレーム	鉄フレーム/白塗装

### スパイラル・コーン 小

重量	約2.7kg
球数	228球
消費電力	13W
フレーム	鉄フレーム/白塗装

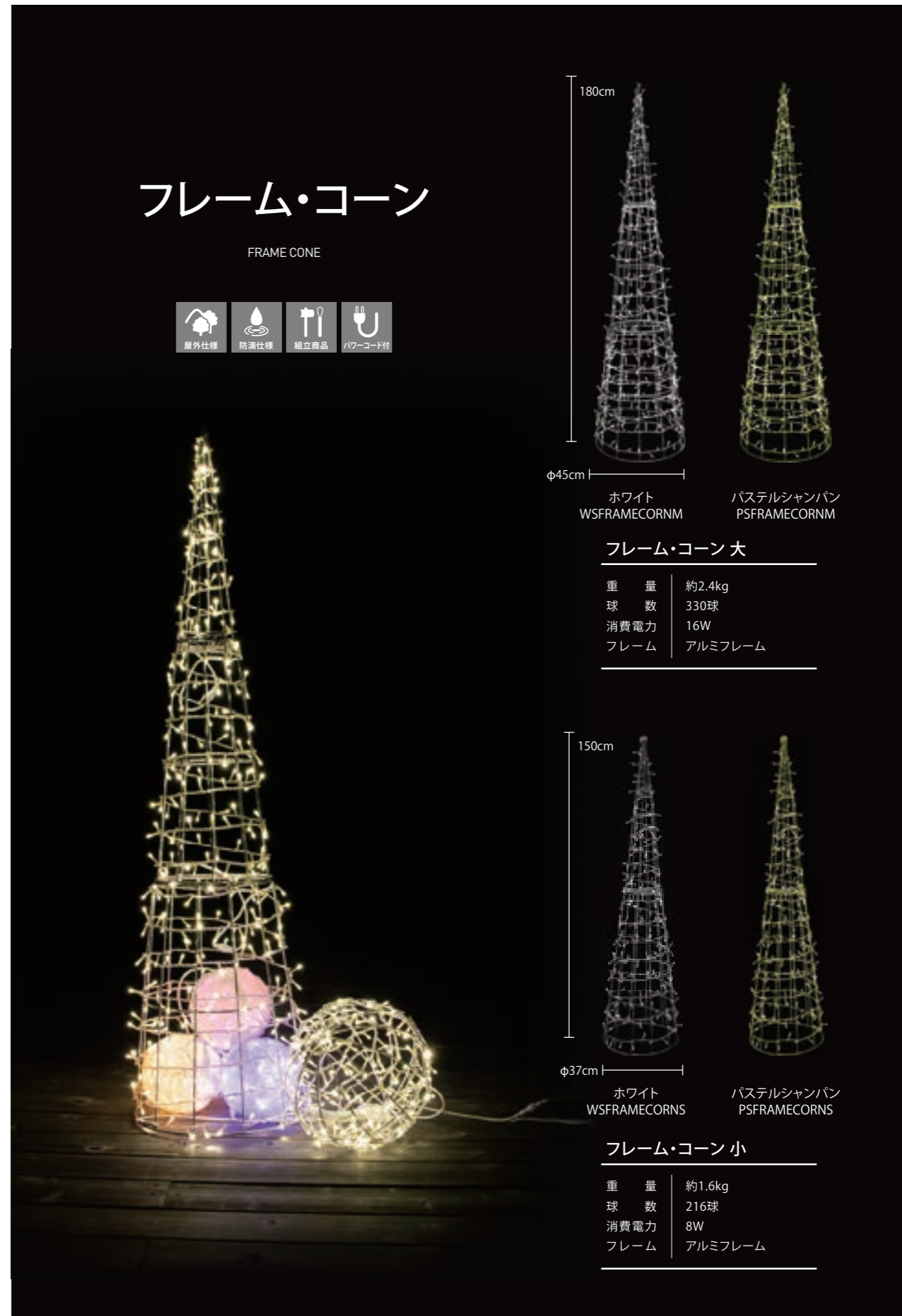

## フレーム・コーン

FRAME CONE

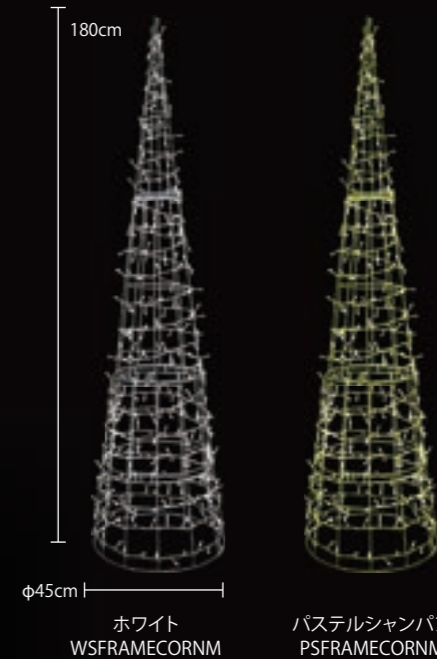

### フレーム・コーン 大

重量	約2.4kg
球数	330球
消費電力	16W
フレーム	アルミフレーム

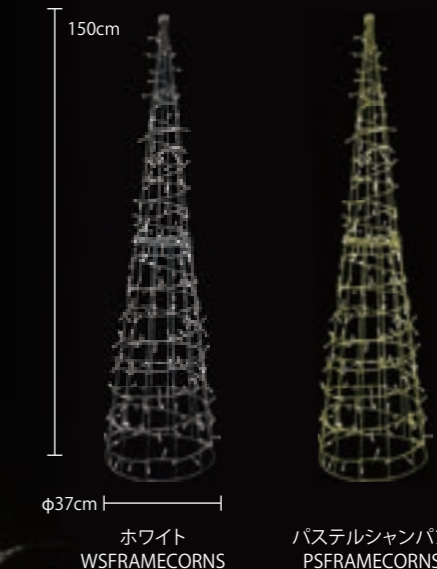

### フレーム・コーン 小

重量	約1.6kg
球数	216球
消費電力	8W
フレーム	アルミフレーム



# クリスタルグロー・コーン

CRYSTAL GLOW CONE



## クリスタルグロー・コーン(中)

重量	約4.4kg
球数	120球
消費電力	10W
フレーム	ABSグロー(クリア)

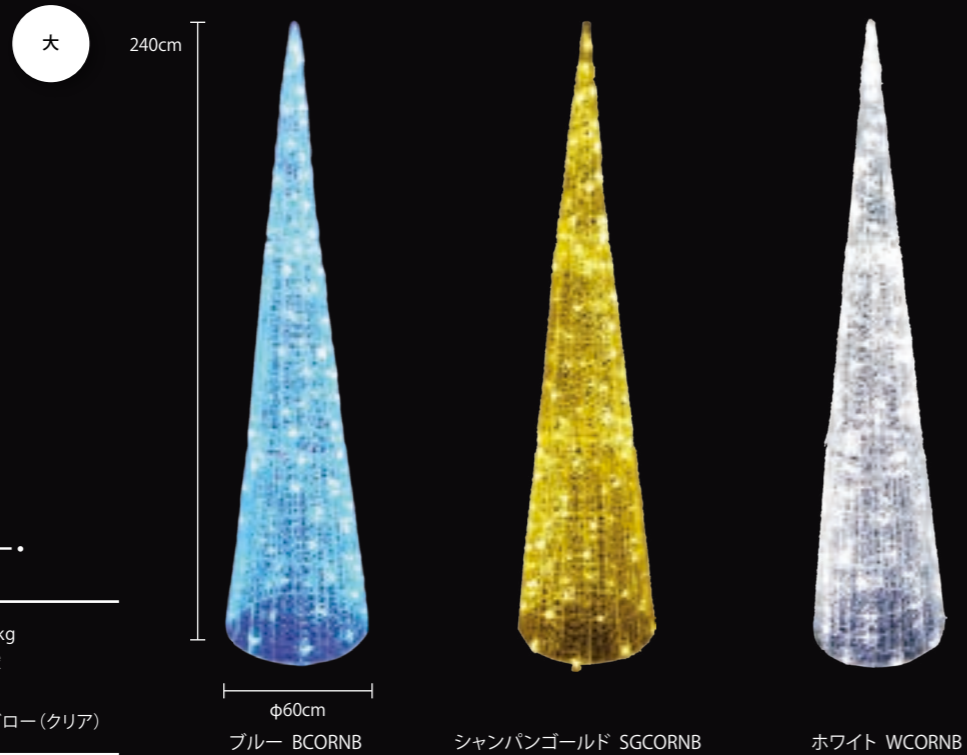

## クリスタルグロー・コーン(大)

重量	約7.4kg
球数	220球
消費電力	16W
フレーム	ABSグロー(クリア)

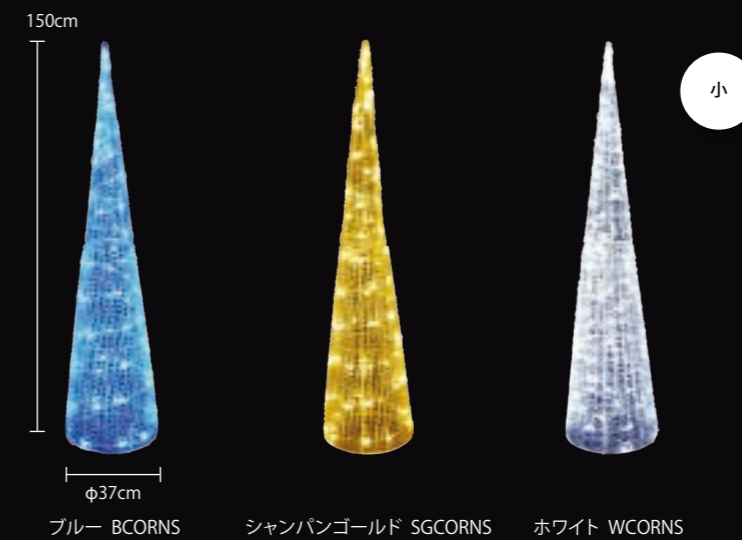

## クリスタルグロー・コーン(小)

重量	約3.8kg
球数	90球
消費電力	9W
フレーム	ABSグロー(クリア)



# クリーミーライト・コーン

CREAMY LIGHT CONE



## クリーミーライト・コーン

品番	DMXCONE160
カラー	RGB
重量	約6kg
球数	24球
消費電力	17W (RGB最大)
備考	簡易コントローラー／電源トランス別売／固定金具付

動画でCHECK!!



## 接続備品 EQUIPMENT

### 4芯コントローラー

品番	24V4CTL5BKL-4
備考	リモコン付 (受信機から約5m距離反応可)

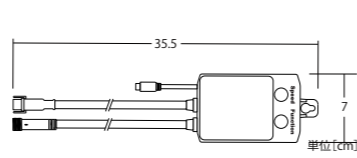

### 24V60Wトランス Ver.S

品番	24VTRANS60W
----	-------------

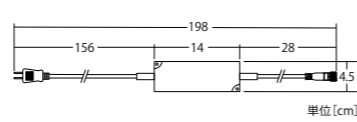

# アルミデルタ・コーン ALUMINUM DELTA CONE



## アルミデルタ・コーン(大)

品番	AC1-3F300
重量	約30kg
素材	アルミフレーム

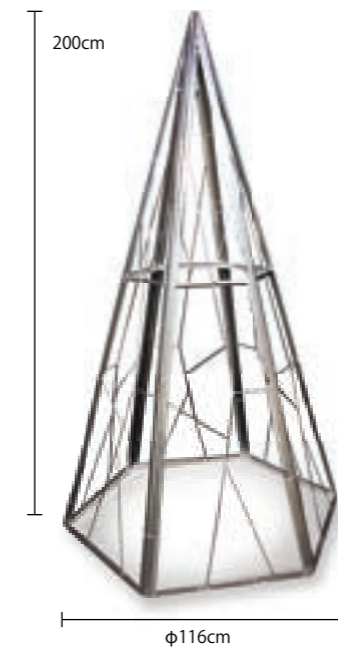

## アルミデルタ・コーン(小)

品番	AC1-3F200
重量	約12kg
素材	アルミフレーム



# フォールライト・コーン

FALL LIGHT CONE



## フォールライト・コーン

重量	約5.8kg
球数	146球
消費電力	12W
フレーム	ゴールド

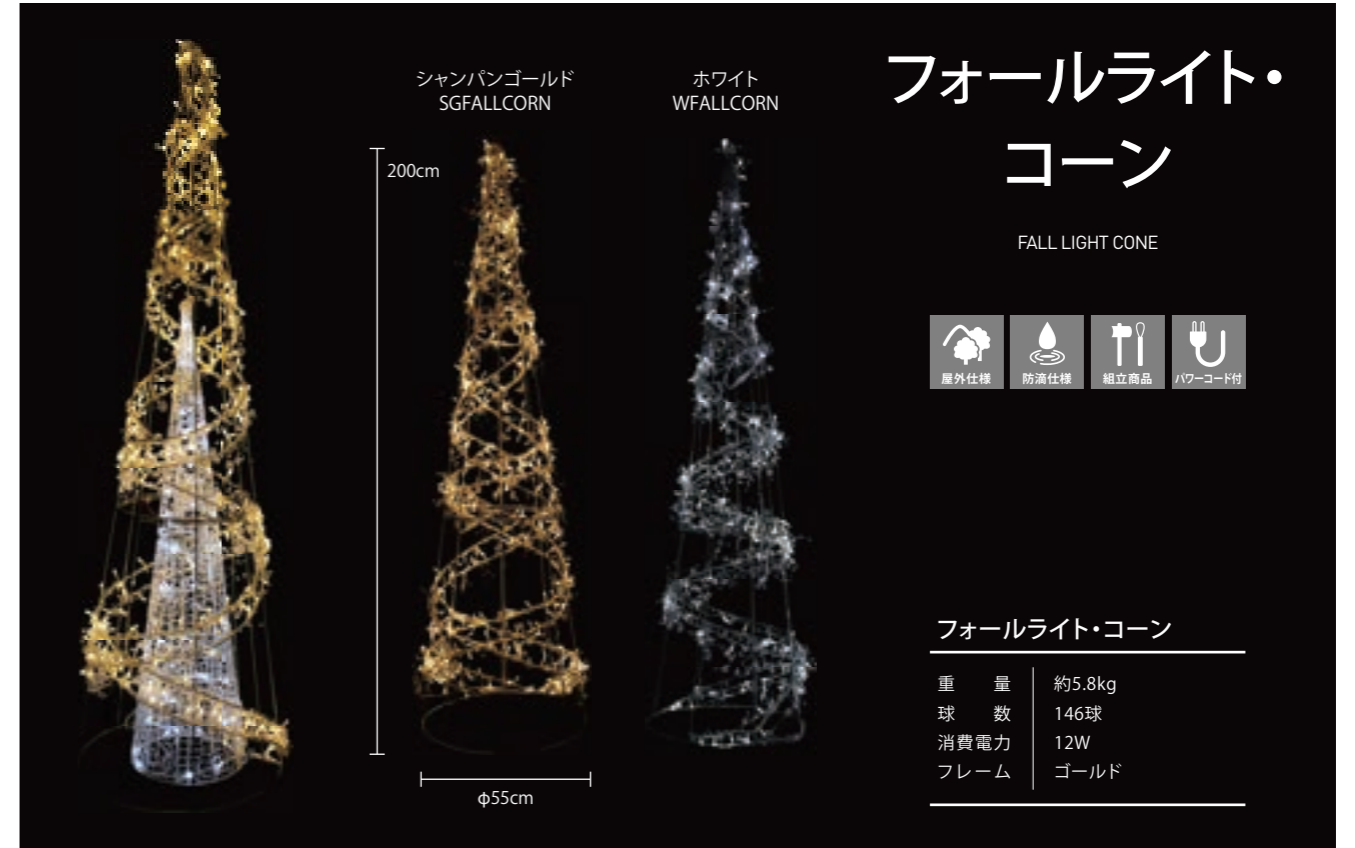

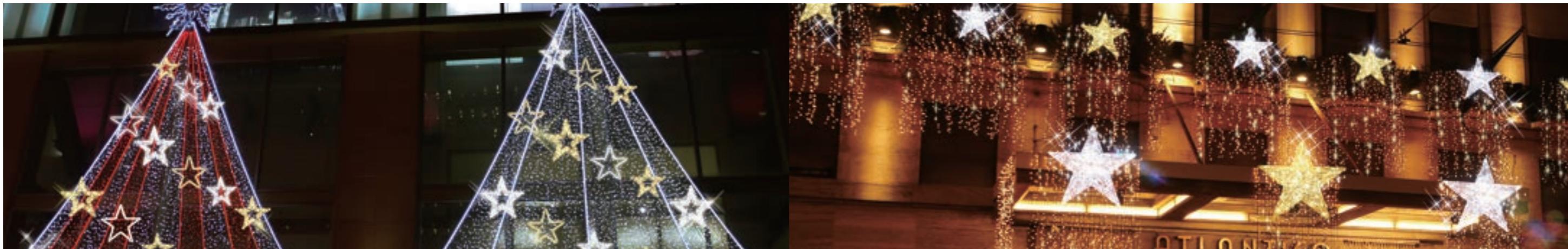

## ロープライト・スター ROPE LIGHT STAR

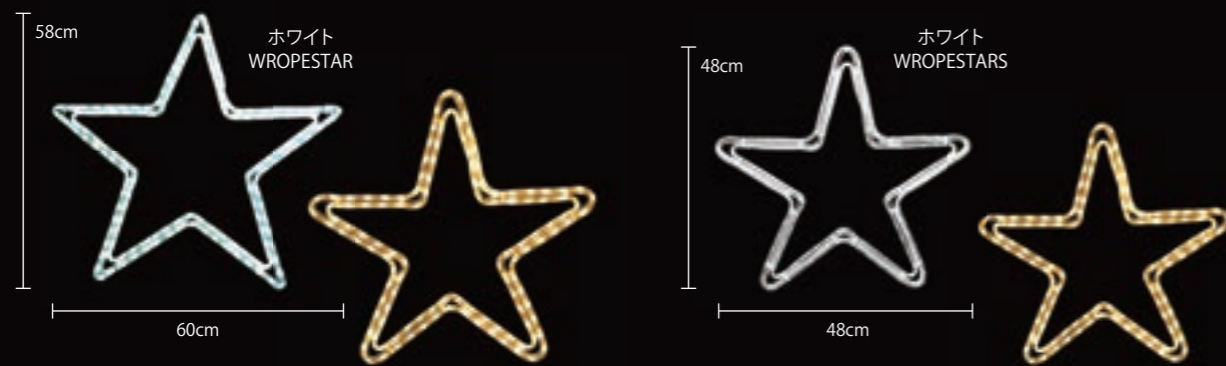

ロープライト・スター (大) シャンパンゴールド SGROPESTAR

重量	約1.2kg	
球数	162球	
消費電力	13.5W	

ロープライト・スター (小) シャンパンゴールド SGROPESTARS

重量	約750g	
球数	126球	
消費電力	10.5W	

## クリスタルグロー・スター CRYSTAL GLOW STAR

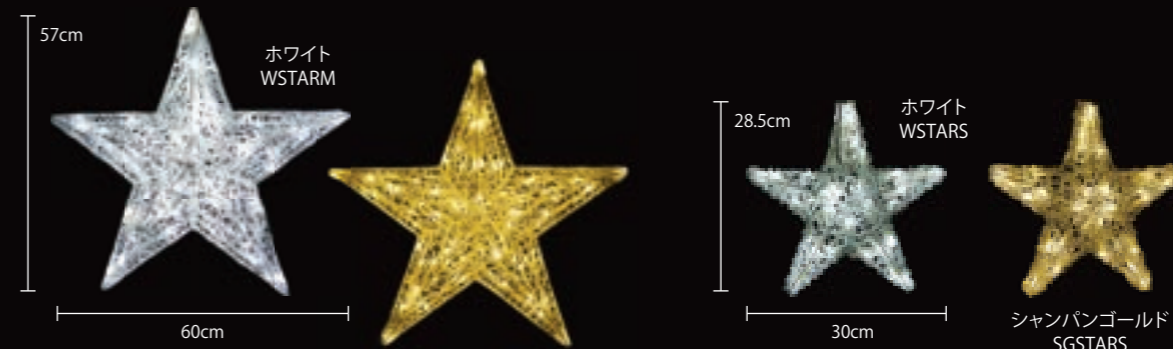

クリスタルグロー・スター (中)

重量	約1.7kg	
球数	100球	
消費電力	6.4W	
連結数	5連結	
素材	ABSグロー (クリア)	

クリスタルグロー・スター (小)

重量	約900g	
球数	40球	
消費電力	3.2W	
連結数	10連結	
素材	ABSグロー (クリア)	

## ロープライト・ポラリス ROPE LIGHT POLARIS

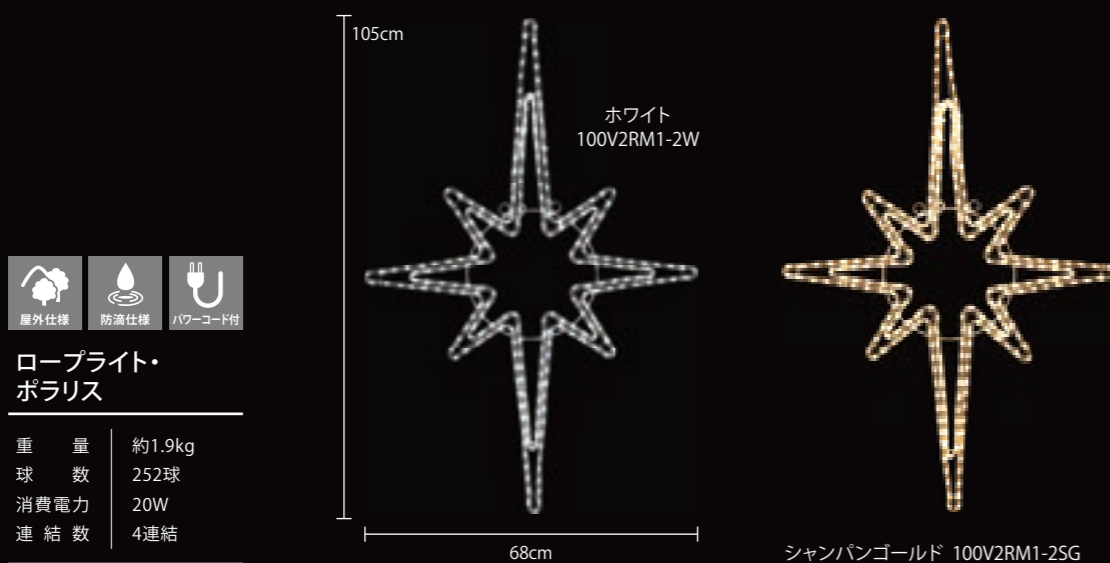

ロープライト・ポラリス

重量	約1.9kg	
球数	252球	
消費電力	20W	
連結数	4連結	

## オープンスター OPEN STAR

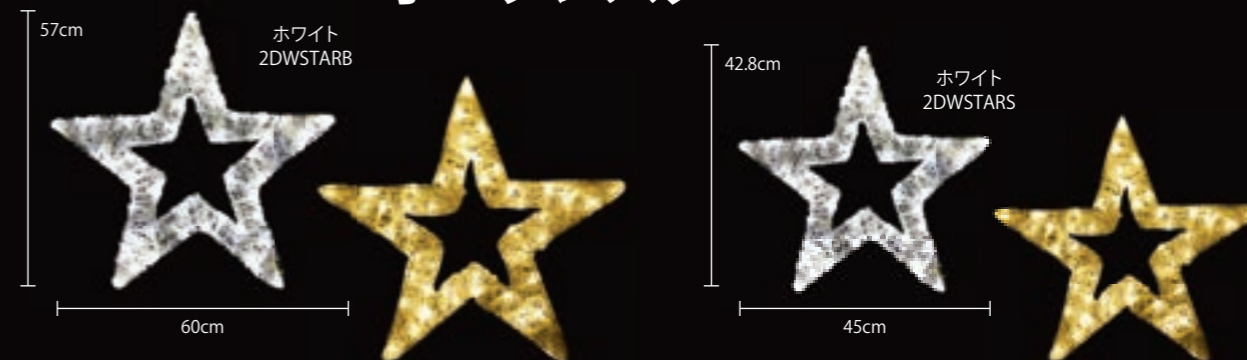

オープンスター (大)

重量	約1.4kg	
球数	70球	
消費電力	6.4W	
連結数	8連結	
素材	ABSグロー (クリア)	

オープンスター (小)

重量	約800g	
球数	50球	
消費電力	3.2W	
連結数	10連結	
素材	ABSグロー (クリア)	

# クリスタルグロー・ポラリス

CRYSTAL GLOW POLARIS

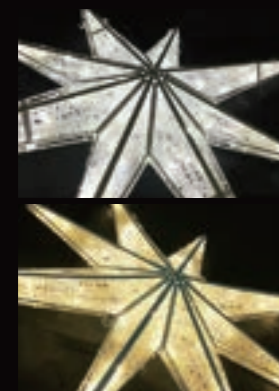

## クリスタルグロー・ポラリス

重量	約4.6kg
球数	100球
消費電力	6.4W
連結数	3連結
素材	ABSグロー(クリア)
備考	1セット2枚

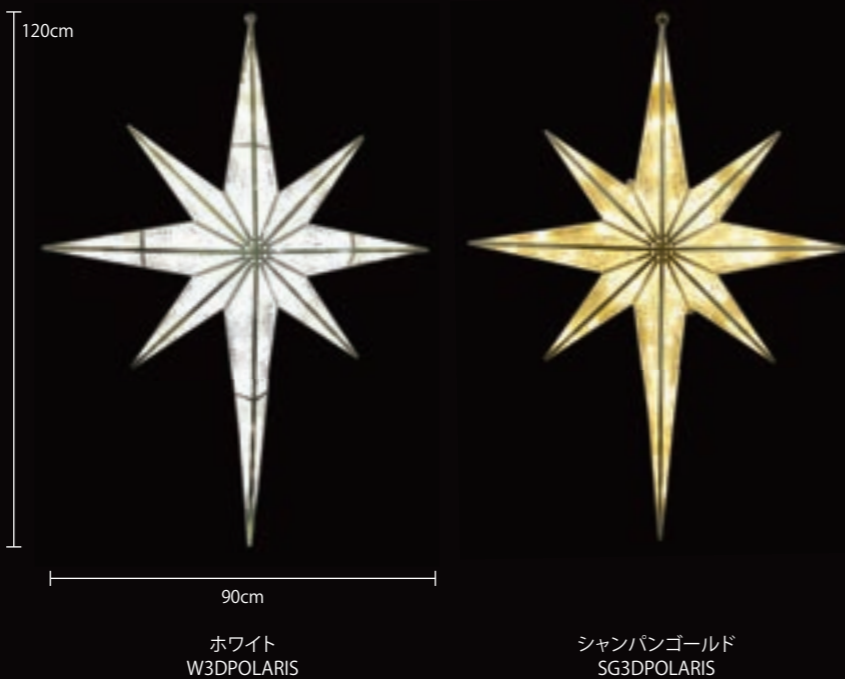

ホワイト  
W3DPOLARIS

シャンパンゴールド  
SG3DPOLARIS

# アルデバラン

ALDEBARAN6



## アルデバラン

重量	約5kg
球数	576球
消費電力	39W
連結数	2連結



ホワイト WALDEBARAN6

シャンパンゴールド SGALDEBARAN6

# ギャラクシースター

GALAXY STAR

オレンジ(φ100)  
GALAXYSTAROB  
オレンジ(φ60)  
GALAXYSTARO

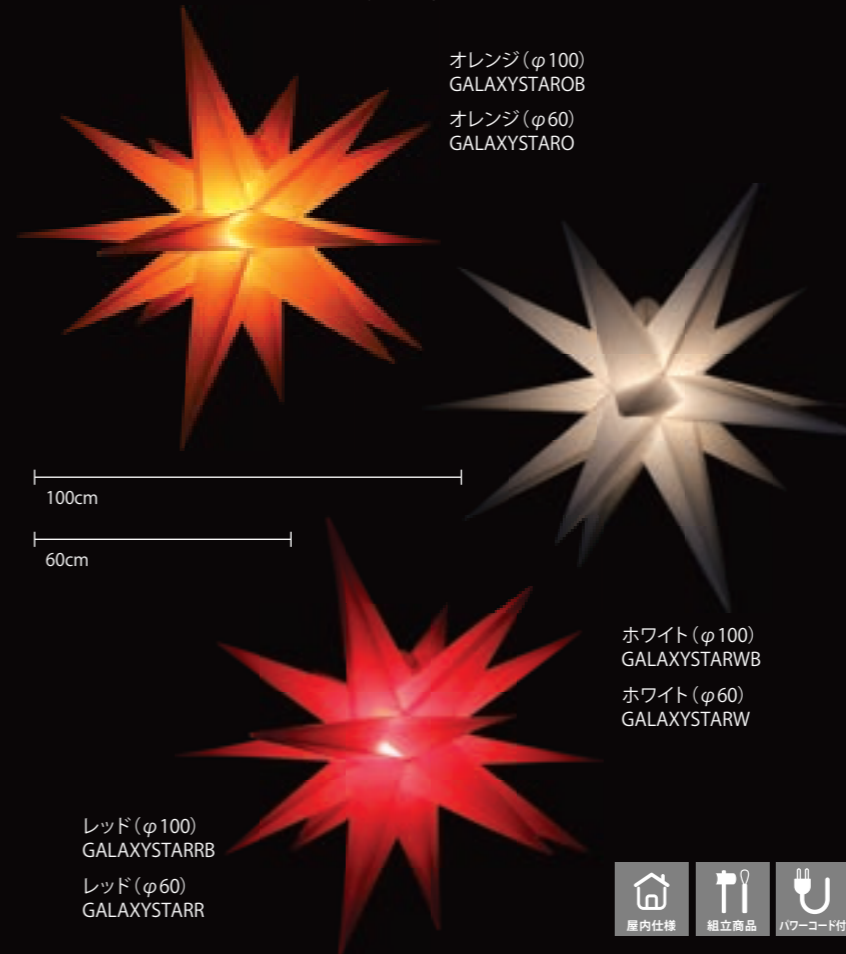

100cm

60cm

ホワイト(φ100)  
GALAXYSTARWB  
ホワイト(φ60)  
GALAXYSTARW

レッド(φ100)  
GALAXYSTARRB  
レッド(φ60)  
GALAXYSTARW



## ギャラクシースター(φ100)

重量	約650g
球数	1球
消費電力	4W
素材	ポリエチレン

## ギャラクシースター(φ60)

重量	約400g
球数	1球
消費電力	4W
素材	ポリエチレン





【2Dモチーフライト】

# スノーflake

2D MOTIF LIGHT "SNOW FLAKE"



【BIGスノーflake 20】

φ100cm

重量	約2.3kg
球数	306球
消費電力	24W

ホワイト  
100V2RSF20-2WB

シャンパンゴールド  
100V2RSF20-2SGB

【BIGスノーflake 1】

φ104cm

重量	約3.4kg
球数	450球
消費電力	18W

ホワイト  
WSNOW001

シャンパンゴールド  
SGSNOW001

【SMALLスノーflake 2】

φ67cm

重量	約1.2kg
球数	216球
消費電力	18W

ホワイト  
WSNOWS002

シャンパンゴールド  
SGSNOWS002

【SMALLスノーflake 9】

φ60cm

重量	約1.5kg
球数	180球
消費電力	15W

ホワイト  
100V2RSF09-2WS

シャンパンゴールド  
100V2RSF09-2SGS

【BIGスノーflake 3】

φ107cm

重量	約5.4kg
球数	756球
消費電力	33W

ホワイト  
WSNOW003

シャンパンゴールド  
SGSNOW003

【BIGスノーflake 19】

φ99cm

重量	約3.6kg
球数	522球
消費電力	44W

ホワイト  
WSNOW019

シャンパンゴールド  
SGSNOW019

【SMALLスノーflake 4】

φ62cm

重量	約1.2kg
球数	180球
消費電力	15W

ホワイト  
WSNOWS004

【SMALLスノーflake 5】

φ62cm

重量	約1.5kg
球数	288球
消費電力	24W

ホワイト  
WSNOWS005

【クリスタルグロー スノーflake】

φ30cm

重量	約400g
球数	12球
消費電力	1.6W
素材	ABSグロー

ホワイト小  
GLUESNOWS001

φ60cm

重量	約1kg
球数	19球
消費電力	1.6W
素材	ABSグロー

ホワイト大  
GLUESNOWB001



【2Dモチーフフライト】  
ネオンスノーflake

2D MOTIF LIGHT "NEON SNOW FLAKE"



【2Dモチーフフライト】  
スターflake

2D MOTIF LIGHT "STAR FLAKE"



【BIGネオンスノーflake 1】

φ100cm

重量	約2.4kg
球数	1,140球
消費電力	42W
備考	アルミフレーム

ウォームホワイト  
100V2NSF01-2WWB

ホワイト  
100V2NSF01-2WB

ピンク  
100V2NSF01-2PB

ブルー  
100V2NSF01-2BB

【SMALLネオンスノーflake 1】

φ60cm

重量	約1.1kg
球数	540球
消費電力	18W
備考	アルミフレーム

ウォームホワイト  
100V2NSF01-2WWS

ホワイト  
100V2NSF01-2WS

ピンク  
100V2NSF01-2PS

ブルー  
100V2NSF01-2BS

【BIGスターflake 001】

φ95cm

重量	約2.3kg
球数	234球
消費電力	18W

ホワイト  
100V2SSF1-2WB

シャンパンゴールド  
100V2SSF1-2SGB

【SMALLスターflake 001】

φ48cm

重量	約850g
球数	72球
消費電力	7W

ホワイト  
100V2SSF1-2WS

シャンパンゴールド  
100V2SSF1-2SGS

【BIGスターflake 002】 **NEW**

φ100cm

重量	約4.1g
球数	576球
消費電力	45W

ホワイト  
100V2SSF2-2WB

シャンパンゴールド  
100V2SSF2-2SGB

【BIGスターflake 003 八角星】

123cm

63cm

重量	約1.6g
球数	216球
消費電力	15.6W

ホワイト  
100V2SSF3-3WB



## 【2Dモチーフフライト】 フラワー フレイク

2D MOTIF LIGHT "FLOWER FLAKE"



【BIGフラワーフレイク 010】

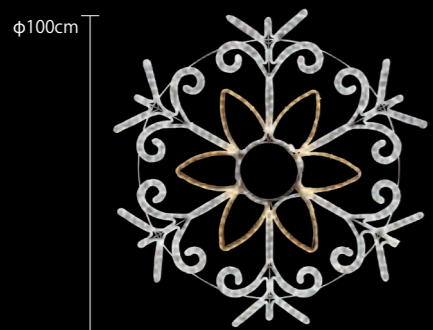

ホワイト×  
シャンパンゴールド  
100V2FSF10-2SGWB

重量	約5.2kg
球数	612球
消費電力	33W

【BIGフラワーフレイク 011】 **NEW**

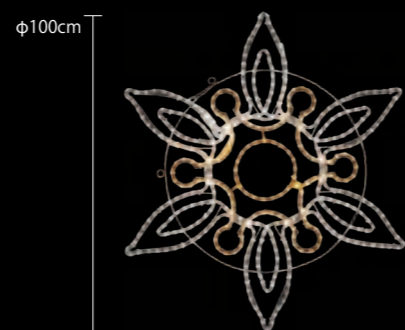

ホワイト×  
シャンパンゴールド  
100V2FSF11-2SGWB

重量	約3.7kg
球数	450球
消費電力	36W

【ロープライト・ブランチ】



ホワイト WBRANCHS

## 【2Dモチーフフライト】 ブランチ

2D MOTIF LIGHT "BRANCH"



【SMALLフラワーフレイク 001】 **NEW**



ホワイト  
100V2FSF1-2WS

重量	約1.4kg
球数	180球
消費電力	13W

シャンパンゴールド  
100V2FSF1-2SGS

【SMALLフラワーフレイク 002】 **NEW**

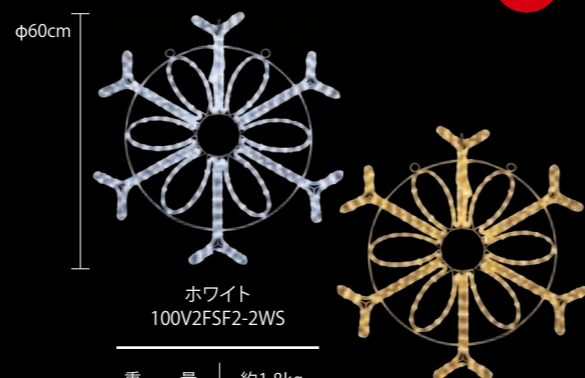

ホワイト  
100V2FSF2-2WS

重量	約1.8kg
球数	234球
消費電力	19W

シャンパンゴールド  
100V2FSF2-2SGS



シャンパンゴールド SGBRANCHS

重量	約2.6kg
球数	396球
消費電力	33W
連結数	2連結

【ブランチコーナー】



シャンパンゴールド  
SGBRANCHSCORNER

重量	約1.6kg
球数	162球
消費電力	12.2W
連結数	4連結

# 【2Dモチーフフライント】 コンビネーション モチーフ

2D MOTIF LIGHT "COMBINATION MOTIF"

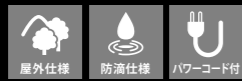

複数の曲線、渦巻き模様を組み合わせ  
「唐草モチーフ」を表現。  
組合せ方法によって、  
様々なデザインで演出できます。



## 【コンビネーションモチーフ 011】 NEW

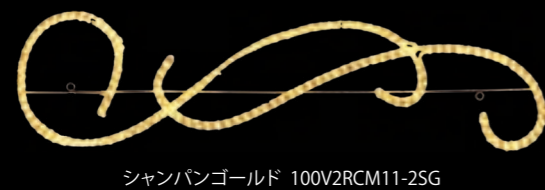
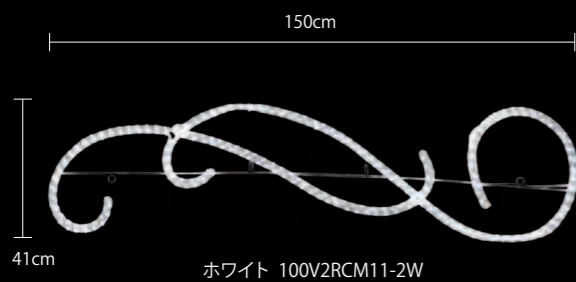

重量	約1.9kg	消費電力	23W
球数	288球	連結数	2連結

## 【コンビネーションモチーフ 012】 NEW

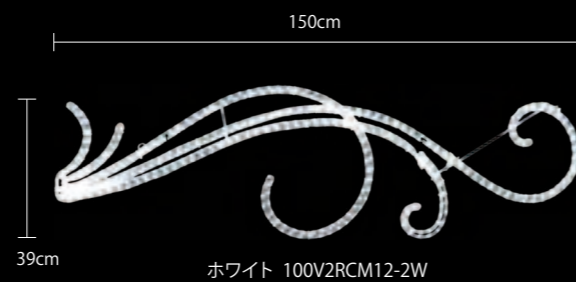

重量	約2.4kg	消費電力	33W
球数	414球	連結数	2連結

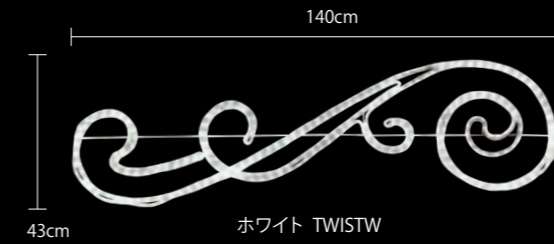

## 【2Dモチーフフライント】 ツイスト

2D MOTIF LIGHT "TWIST"



重量	約2.3kg	消費電力	28.5W
球数	342球	連結数	2連結

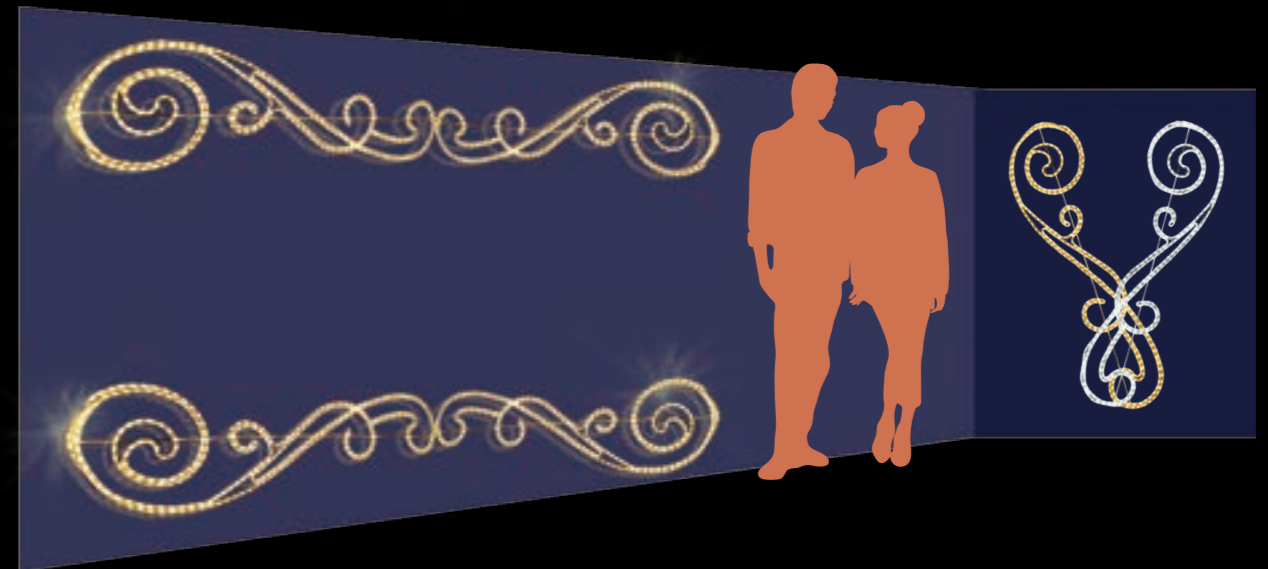

## 【2Dモチーフフライント】 リアナ 010

2D MOTIF LIGHT "LIANA 010"



重量	約3.3kg	消費電力	33W
球数	414球	連結数	2連結

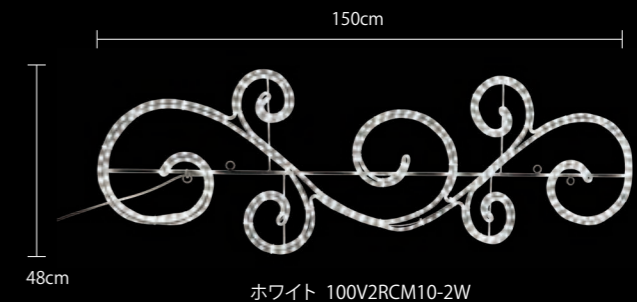



【2Dモチーフフライト】  
**カーヴィー**

2D MOTIF LIGHT "CURVY"



重量	約3.6kg	消費電力	39W
球数	468球	連結数	2連結

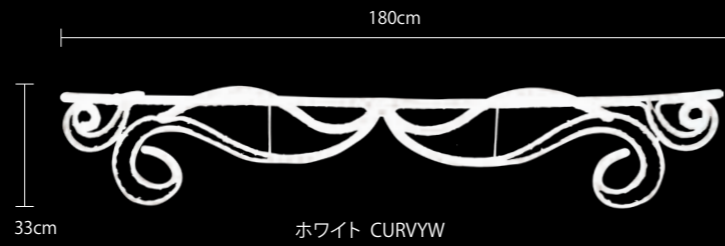

ホワイト CURVYW



シャンパンゴールド CURVY

【2Dモチーフフライト】  
**アンゲル**

2D MOTIF LIGHT "ANGLE"

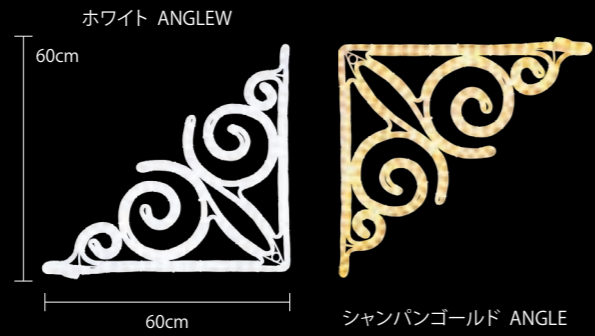

ホワイト ANGLEW

シャンパンゴールド ANGLE

重量	約1.9kg
球数	270球
消費電力	22.5W
連結数	4連結

【2Dモチーフフライト】  
**ウェーブ**

2D MOTIF LIGHT "WAVE"

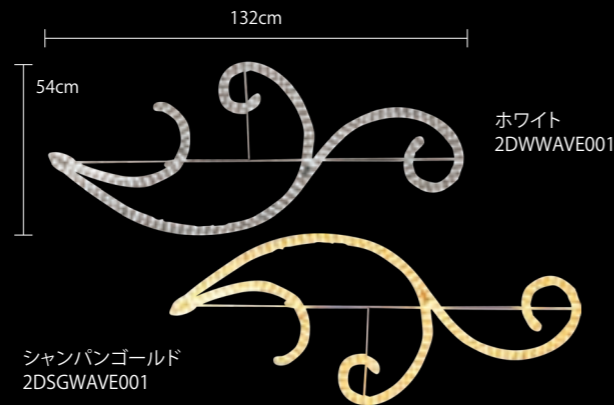

ホワイト  
2DWWAVE001

シャンパンゴールド  
2DSGWAVE001

重量	約1.8kg
球数	252球
消費電力	19.5W
連結数	4連結



【2Dモチーフフライト】  
**キラメキ**

2D MOTIF LIGHT "KIRAMEKI"

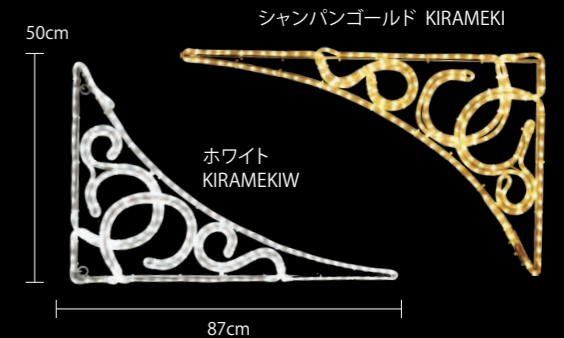

シャンパンゴールド KIRAMEKI

ホワイト  
KIRAMEKIW

重量	約1.9kg	消費電力	16W
球数	216球	連結数	4連結

【2Dモチーフフライト】  
**チェーシングサーフ**

2D MOTIF LIGHT "CHASING SURF"

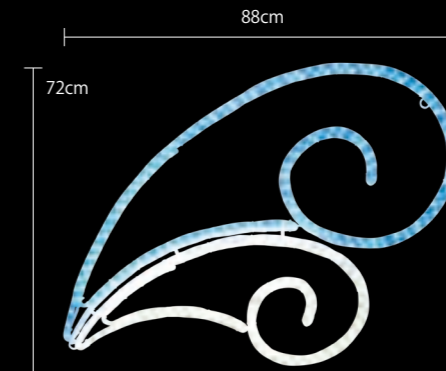

ブルー×ホワイト SURF

重量	約2.3kg
球数	360球
消費電力	30W
連結数	2連結
備考	3芯コントローラー別売

【2Dモチーフフライト】  
**エディ**

2D MOTIF LIGHT "EDDY"

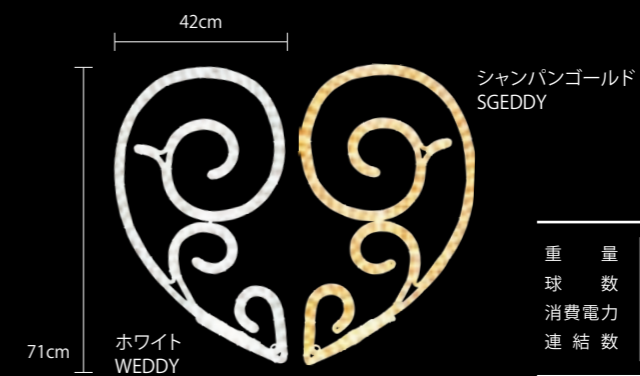

シャンパンゴールド  
SGEDDY

ホワイト  
WEDDY

重量	約1.5kg
球数	216球
消費電力	18W
連結数	4連結

【2Dモチーフライト】

ハート

2D MOTIF LIGHT "HEART"



バレンタインシーズンや  
デートスポットにぴったりの可愛いモチーフ

【クリスタルグロー・ダブルハート】

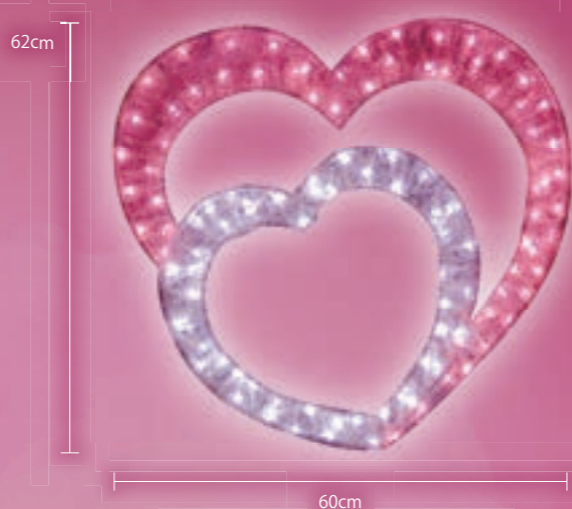

ピンク×ホワイト 2DDOUBLEHEART

重量	約1.6kg	連結数	8連結
球数	110球	素材	ABSグロー(クリア)
消費電力	6.4W		

【クリスタルグロー・ハート(大)】



ピンク×ホワイト PHEARTB

重量	約1.2kg
球数	56球
消費電力	3.2W
連結数	12連結
素材	ABSグロー(クリア)

【スイートハート】



パステルパープル  
SWEETHEARTPPU

重量	約960g	連結数	12連結
球数	30球	素材	ABSグロー(クリア)
消費電力	3.2W		

【クリスタルグロー・ハート(小)】



ピンク×ホワイト PHEARTS

重量	約800g
球数	38球
消費電力	3.2W
連結数	12連結
素材	ABSグロー(クリア)

【2Dモチーフライト】

ハロウィン

2D MOTIF LIGHT "HALLOWEEN"



ホワイト  
GLPUMPKIN002

重量	約600g
球数	16球
消費電力	4W
素材	PSグロー



BALLOON COLLECTION

NEW

【ゴーストツリーバルーン】

エアで膨らむので  
省スペース収納&軽量!



サイズ	φ68×H270cm
重量	約2.3kg
球数	3球
消費電力	24W
備考	ACアダプタ(全長180cm) 固定用ペグ付(2本)

ホワイト  
12V2BL7-3F

【2Dハロウィン かぼちゃ(2段)】



ホワイト  
GLPUMPKIN003

重量	約800g
球数	24球
消費電力	5W
素材	PSグロー



BALLOON COLLECTION

【テラーパンプキンバルーン】

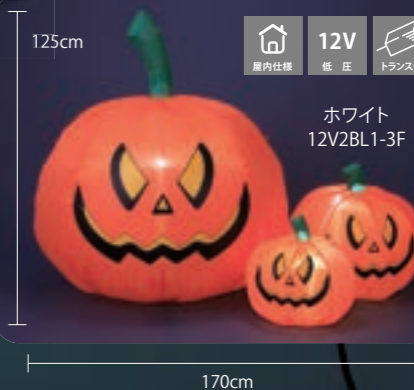

ホワイト  
12V2BL1-3F

重量	約950g	備考	ACアダプタ(全長180cm) 固定用ペグ付(2本)
球数	3球		
消費電力	7W		

BALLOON COLLECTION

【ピラミッド  
パンプキンバルーン】



重量	約780g	備考	ACアダプタ (全長180cm) 固定用ペグ付 (2本)
球数	2球		
消費電力	7W		

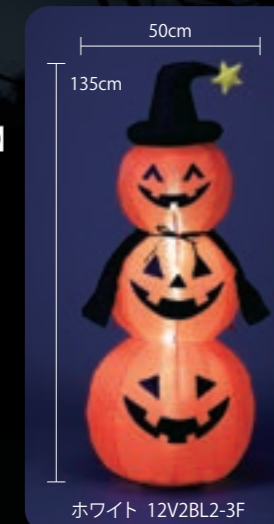

ホワイト 12V2BL2-3F

# 【2Dモチーフフライト】 ネオン カーニバル

2D MOTIF LIGHT "NEONCARNIVAL"

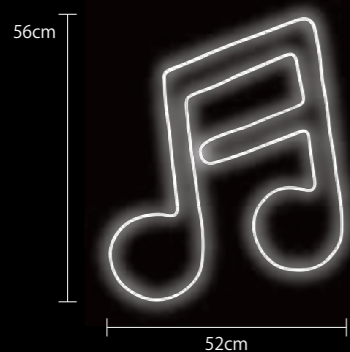

【16分音符】

ホワイト  
100V2NC16-2W

重量	約980g
球数	420球
消費電力	17W
素材	アルミ

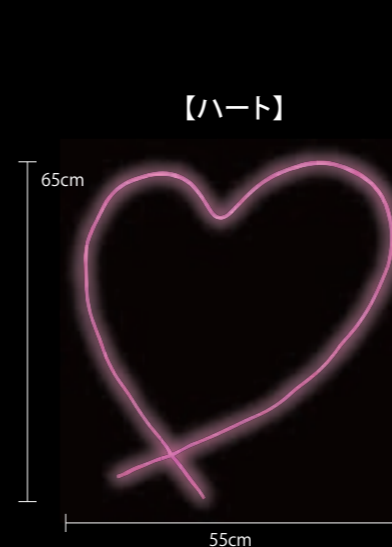

【ハート】

ピンク  
100V2NC6-2P

重量	約620g
球数	240球
消費電力	10W
素材	アルミ

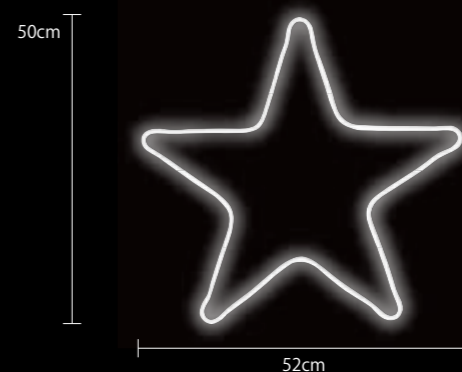

【スター】

ホワイト  
100V2NC4-2W

重量	約660g
球数	240球
消費電力	8W
素材	アルミ

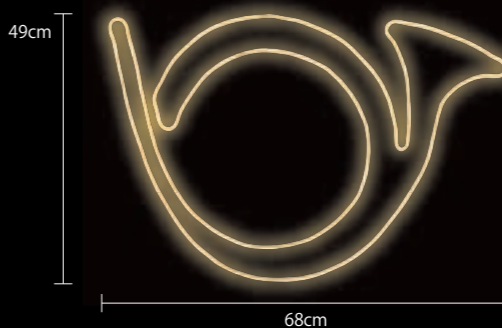

【ホルン】

ウォームホワイト  
100V2NC3-2WW

重量	約990g
球数	420球
消費電力	17W
素材	アルミ

【ト音記号】



ホワイト  
100V2NC1-2W

重量	約770g
球数	420球
消費電力	17W
素材	アルミ

【8分音符】



ホワイト  
100V2NC8-2W

重量	約790g
球数	300球
消費電力	12W
素材	アルミ

【バイオリン】



ウォームホワイト  
100V2NC2-2WW

重量	約700g
球数	240球
消費電力	10W
素材	アルミ

【ダイヤ】

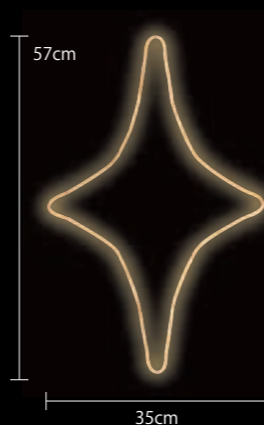

ウォームホワイト  
100V2NC5-2WW

重量	約550g
球数	180球
消費電力	8W
素材	アルミ

NEW

【チョウチョ】



ブルー  
100V2NC7-2B

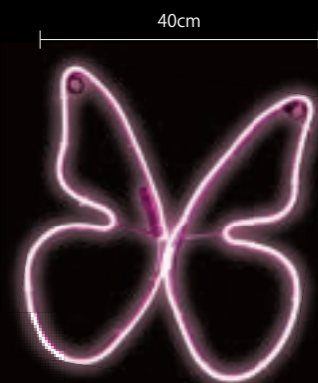

ピンク  
100V2NC7-2P



ホワイト  
100V2NC7-2W

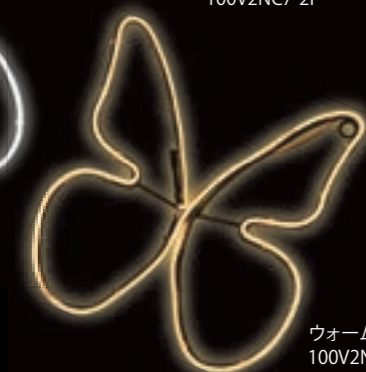

ウォームホワイト  
100V2NC7-2WW

# 【3Dモチーフフライト】 ウィンター

3D MOTIF LIGHT "WINTER"

## クリスタルグロー・スノーマン

CRYSTAL GLOW SNOWMAN



### クリスタルグロー・スノーマン

品番	PVCSNOWMANB
カラー	ホワイト×アンバー
重量	約16.8kg
球数	335球
消費電力	10W
素材	PSグロー(色付)



165cm

130cm

## ファンタジー・スノーマン(小)

FANTASY SNOWMAN "SMALL"



### ファンタジー・スノーマン(小)

品番	GLSNOWMANS
カラー	ホワイト
重量	約2.5kg
球数	36球
消費電力	9W
素材	PSグロー(色付)



60cm

36m

## スノーマン SNOWMAN

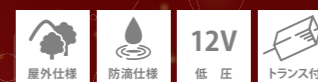

52cm



36cm

### スノーマン(小枝) 中型

品番	GLSNOWMANRODM
カラー	ウォームホワイト
重量	約2.4kg
球数	30球
消費電力	5W
素材	PSグロー

### スノーマン(小枝) 小型

品番	GLSNOWMANRODS
カラー	ウォームホワイト
重量	約1.2kg
球数	21球
消費電力	4W
素材	PSグロー



48cm

### スノーマン小型(グリーン帽子)

品番	GLSNOWMANS-G
カラー	ホワイト
重量	約2.5kg
球数	27球
消費電力	7W
素材	PSグロー(色付)

## バルーンコレクション

BALLOON COLLECTION



### ビッグサンタ&ペンギンバルーン

品番	12V2BL5-3F
カラー	ホワイト
重量	約2.7kg
球数	6球
消費電力	22W
備考	ACアダプタ(全長180cm) / 固定用ベグ付(3本)



### ビッグスノーマンバルーン

品番	12V2BL6-3F
カラー	ホワイト
重量	約2.5kg
球数	4球
消費電力	12W
備考	ACアダプタ(全長180cm) / 固定用ベグ付(4本)



165cm



56cm

## スタンディング・トナカイ

STANDING REINDEER



115cm



40cm

### スタンディング・トナカイ(大)

品番	3DREINDEER004
カラー	ホワイト
重量	約12kg
球数	360球
消費電力	22.4W
素材	ABSグロー(クリア)
備考	ベース付

### スタンディング・トナカイ(小)

品番	3DREINDEER003	消費電力	19.2W
カラー	ホワイト	素材	ABSグロー(クリア)
重量	約6kg	備考	ベース付
球数	240球		

## クリスタルグロー・メリークリスマス

CRYSTAL GLOW MERRY CHRISTMAS



37cm

# MERRY CHRISTMAS

90cm



### クリスタルグロー・メリークリスマス(小) Ver. II

品番	2DCHRISTMASS2
カラー	シャンパンゴールド
重量	約3.6kg
球数	180球
消費電力	16W
素材	ABSグロー(クリア)

## ハクチョウ

SWAN



### ハクチョウ

品番	GLSWAN
カラー	ホワイト
重量	約2kg
球数	66球
消費電力	12W
素材	PSグロー

40cm



42cm

# 【3Dモチーフライト】マリン

3D MOTIF LIGHT "MARINE"

NEW

## チンアナゴ Ver.Ⅱ

HETEROCONGER HASSI



### チンアナゴ Ver.Ⅱ

品番	GL-0050
カラー	ウォームホワイト
重量	約2.1kg
球数	63球
消費電力	5W
素材	PSグロー

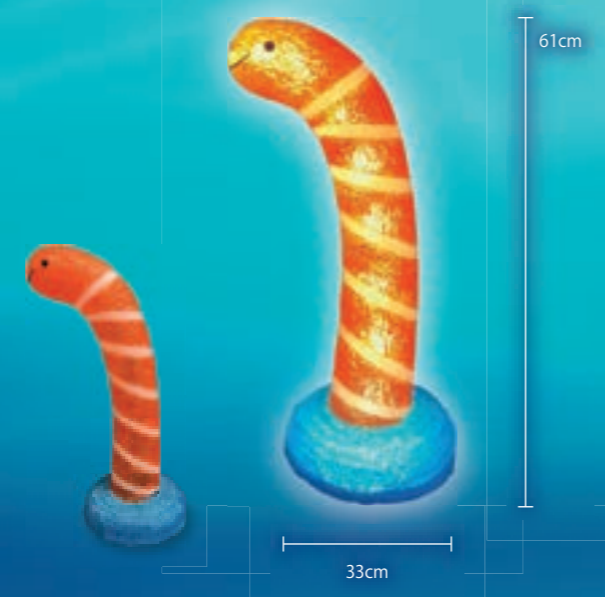

NEW

## カクレマノミ Ver.Ⅱ

CLOWNFISH



### カクレマノミ Ver.Ⅱ

カラー	ホワイト
重量	約3kg
球数	36球
消費電力	9W
素材	PSグロー
備考	自立スタンド付

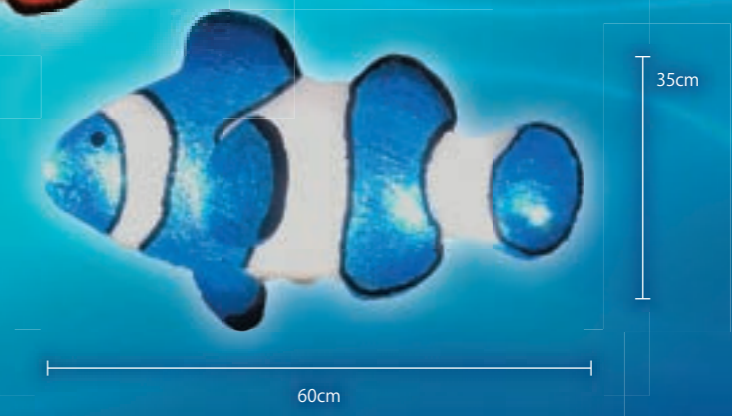

オレンジ GLKUMANOMIOR



ブルー GLKUMANOMIB

NEW

## マンボウ

SUNFISH



### マンボウ

品番	GL-0051
カラー	ホワイト
重量	約3.2kg
球数	36球
消費電力	9W
素材	PSグロー
備考	自立ベース付

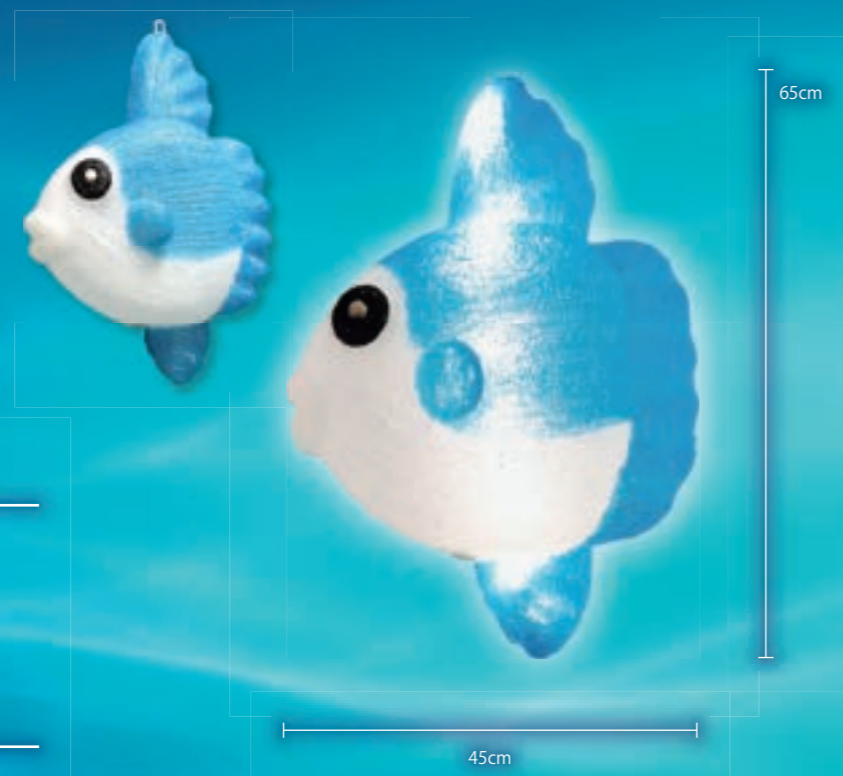

## クリスタルグロー・サンゴ

CRYSTAL GLOW CORAL REEF



### クリスタルグロー・サンゴ

品番	RSANGO
カラー	レッド
重量	約5.7kg
球数	145球
消費電力	11W
備考	PVCグロー(色付)

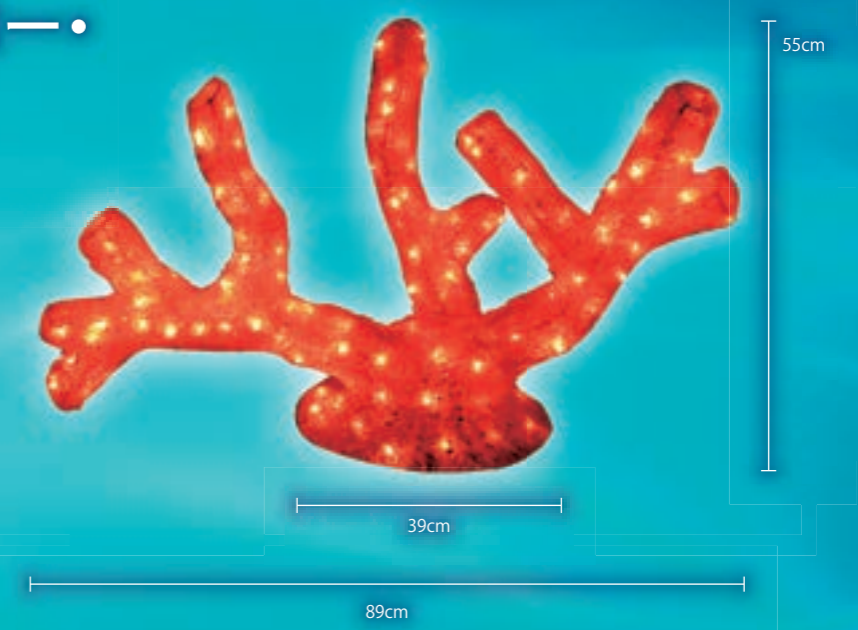

## クリスタルグロー・エンゼルフィッシュ

CRYSTAL GLOW ANGELFISH



## クリスタルグロー・エンゼルフィッシュ

品番	ANGELFISH
カラー	シャンパンゴールド
重量	約2kg
球数	80球
消費電力	5.7W
素材	PVCグロー(色付)
備考	ベース・スタンド付



CRYSTAL GLOW DOLPHIN

## クリスタルグロー・ドルフィン



## クリスタルグロー・ドルフィン

重量	約6kg
球数	300球
消費電力	20W
素材	ABSグロー(クリア)
備考	ベース・スタンド付



## クリスタルグロー・エイ

品番	RAY
カラー	ホワイト
重量	約5.4kg
球数	120球
消費電力	8W
素材	ABSグロー(色付)
備考	ベース・スタンド付

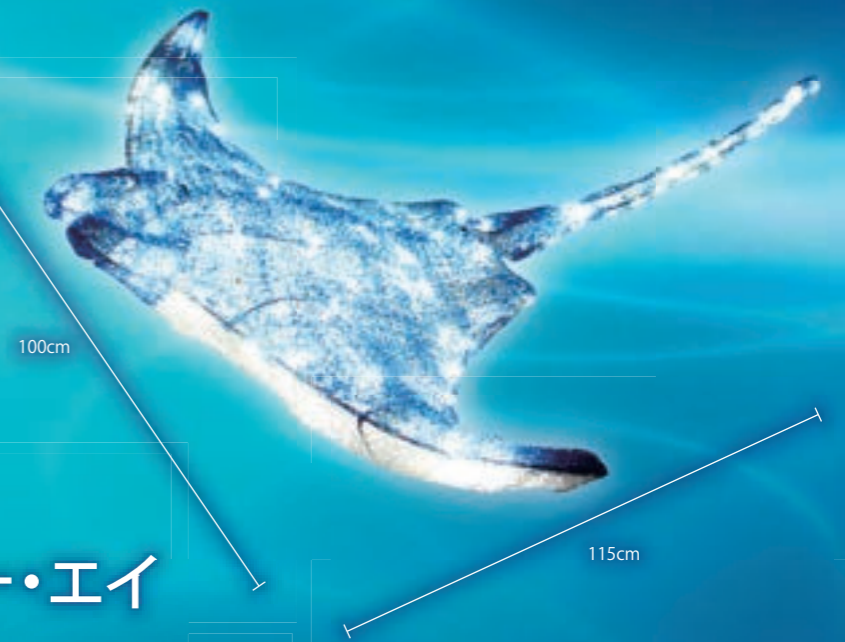

CRYSTAL GLOW RAY

## クリスタルグロー・エイ

## クリスタルグロー・アンコウ

CRYSTAL GLOW MONKFISH

## クリスタルグロー・アンコウ

品番	ANGLERFISH
カラー	グリーン×シャンパンゴールド×フラッシュ
重量	約6.2kg
球数	192球
消費電力	9.6W
素材	ABSグロー(色付)
備考	ベース・スタンド付

動画でCHECK!!

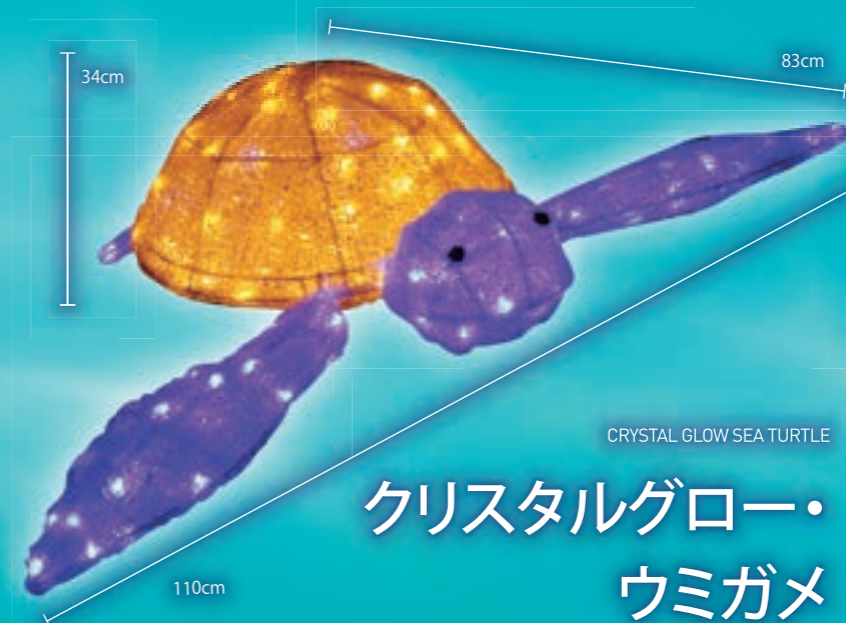
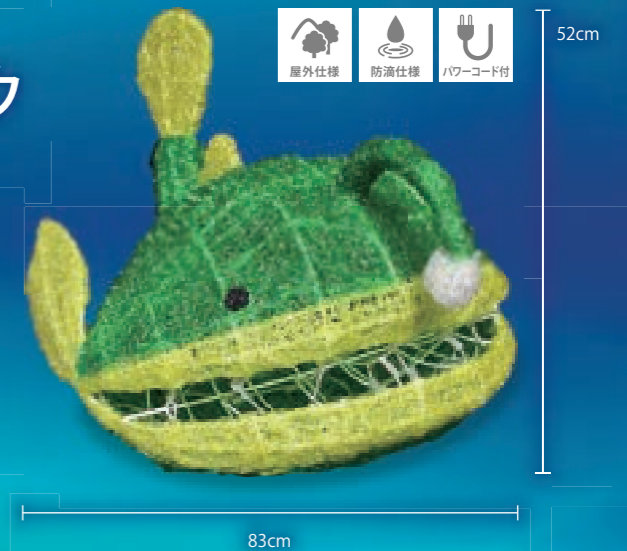

CRYSTAL GLOW SEA TURTLE

## クリスタルグロー・ウミガメ



## クリスタルグロー・ウミガメ

品番	MARINETURTLE
カラー	ブルー×シャンパンゴールド
重量	約8kg
球数	150球
消費電力	12.8W
素材	ABSグロー(色付)
備考	ベース・スタンド付

NEW

# ハリネズミ

HEDGEHOG



## ハリネズミ

品番	GLHEDGEHOG
カラー	ウォームホワイト
重量	約800g
球数	21球
消費電力	3.2W
素材	PSグロー

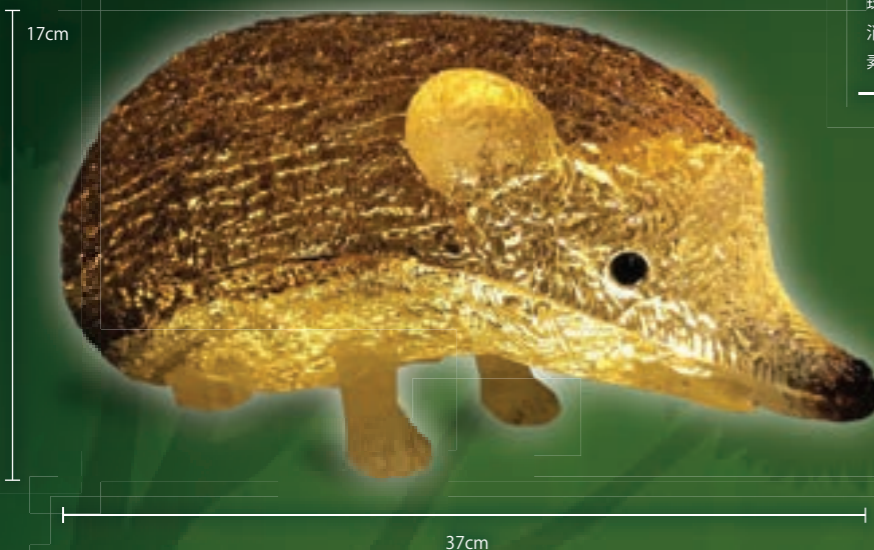

未点灯



# カワウソ

OTTER



未点灯



## カワウソ

品番	GLOTTER	球数	48球
カラー	ウォームホワイト	消費電力	5.6W
重量	約1.1kg	素材	PSグロー

# 【3Dモチーフフライト】フォレスト

3D MOTIF LIGHT "FOREST"

# ミーアキャット

MEERKAT



## ミーアキャット

品番	GLMEERKAT
カラー	ウォームホワイト
重量	約1kg
球数	66球
消費電力	5.3W
素材	PSグロー



未点灯



NEW

# レッサーパンダ

LESSERPANDA

未点灯



## レッサーパンダ

品番	GLLESSERPANDA	球数	48球
カラー	ウォームホワイト	消費電力	6W
重量	約1.6kg	素材	PSグロー

# シッティングラビット

SITTING RABBIT



## シッティングラビット

重量	約2kg
球数	57球
消費電力	13W
素材	PSグロー(透明)



未点灯

# リス(小型)

SQUIRREL



## リス小型

品番	GLSQUIRRELS
カラー	ウォームホワイト
重量	約800g
球数	33球
消費電力	約5W
素材	PSグロー(色付)



未点灯

未点灯



# リス(大型)

SQUIRREL



## リス大型

品番	GLSQUIRRELB	球数	45球
カラー	ウォームホワイト	消費電力	5W
重量	約1.6kg	素材	PSグロー(色付)

# スタンディングラビット

STANDING RABBIT



## スタンディングラビット

重量	約2.2kg
球数	45球
消費電力	12W
素材	PSグロー(透明)



未点灯

ウォームホワイト  
GLRABBIT001

ホワイト  
GLRABBIT003

# ファンタジー・シャンピニオン(トリプル)

FANTASY CHAMPIGNON



## ファンタジー・シャンピニオン(トリプル)

品番	GLCHAMPIGNON003
カラー	ホワイト
重量	約6kg
球数	144球
消費電力	16W
素材	PSグロー(色付)



未点灯

# ファンタジー・シャンピニオン(ダブル)

FANTASY CHAMPIGNON



## ファンタジー・シャンピニオン(ダブル)

品番	GLCHAMPIGNON002	球数	60球
カラー	ホワイト	消費電力	8W
重量	約3.2kg	素材	PSグロー(色付)



未点灯

# 商品の取り扱い・保証について

HANDLING & GUARANTEE

## カタログ掲載品の取り扱いとお願い（※必ずお読みください。）

カタログ掲載商品は、使用目的に応じて様々な仕様で製品化されております。

機能・安全性を生かす為、ご購入の際には必ず【商品の取り扱い・保障について】をご覧ください、ご確認のうえ正しくお使いください。

### 全てはお客様の安全のために…

- 本製品の施工及び点検等には電気工事士の資格が必要です。
- 一般的照明器具等の配線との並列回路は避けるようにし、専用回路を設けてください。
- 接続部に関しては、防水BOX等にて防水の対策をしてください。
- 広範囲に設置の場合には、漏電等の対策のため、設置エリア毎・又はストリングライトであれば、100本毎に漏電ブレーカーと開閉器等の設置をお願いします。
- 本製品は防滴の仕様の場合には、防水の仕様ではございませんので、連続して水のかかる場所、水中での設置は出来ません。
- イルミネーションは完全防水型ではありません。IP取得の商品の場合には、IP数値が基準であって、基準以上の雨等で耐水性の保証をするものではありません。（詳しくはIP表(P.000)をご覧ください）
- IPの取得のない防滴仕様については、IP44相当での防滴機能となります。
- 屋内仕様については、IP44以下の構造ですので、屋外で使用出来ません。
- 火災や漏電の原因となるため、プラグやコードを傷つけることや改造、分解はお止めください。
- コードの部分に対して、固定のためにタッカーや針金等での固定は、コードが傷つき漏電の原因となりますのでお止めください。
- 本体の部分に対して、空中を這わせる場合等には必ずワイヤーなどで補助をしてください。本体のみで空中の設置はお止めください。
- 連結可能数や容量については、カタログに記載の連結数及び容量をお守りください。
- 電柱や施設側の一次側は100V以上出ていることもございますので、所定の電圧(100V)が出ているか事前に必ずご確認ください。
- 各回路の所定容量を超える場合には、新たに別回路を設置して接続をしてください。
- コントローラー、コンセントなど屋外で使用される場合には、必ず防雨加工をしてください。

### 樹木や吊り下げでの取り付けの場合の注意

- 樹木へ施工の場合には巻付けるような取り付けではなく、這わせるようにして取り付け、固定の際には結束バンドやテープを用いてきつく締めないでください。商品が取れないような程度で樹木に対して緩く負担のないように取り付けをしてください。
- 樹木用のストリングライトは樹木への負担を軽減するものであって、商品の耐久性及等を保証するものではありません。
- 吊り下げで使用する場合、本体に大きな負担が掛かりますので必ずワイヤーなどで補助を這わし固定をしてください。

### LED商品の特性について

LEDの特性上、素子の色温度には許容範囲がございますので、実際には色ムラとして出ますのでご了承ください。

- 寒冷地や炎天下の環境下では、LEDの光が弱くなり、不点灯になったりコントローラーの機能が低下することがございます。
- LEDの寿命は5万～10万時間と言われておりますが、これは実験場の数値であり、本製品の寿命を表すわけではありません。

### 返品について（以下の場合には返品をお受けできませんのでご注意ください）

- お客様の発注ミス
- お客様自身で商品（電源線及びLED）を改造及び第三者が破損をした場合
- 発注過多における余剰分の返品
- メンテナンス不足による不良

### 保証期間

- 商品の保証期間は特記事項がない場合には納品後90日となります。特記事項記載の場合には90日～1年の間に設定しております。詳しくは各商品をご覧ください。
- 売買基本契約書を締結していないお客様の場合には一律90日となります。
- 製品の不具合での交換の場合には、製品の交換のみとさせて頂き、交換に関わる諸費用はいかなる場合も免責とさせて頂きます。また交換による営業損害、算出納期延滞による信用失墜等の費用についても免責とさせて頂きます。なお、保証期間内の商品の不具合について、発生経緯の調査を進める為、以下の資料をご提出お願いします。
- 設置場所の都合上、弊社にて検討後対応が難しい場合には、以下の資料をご提出お願いします。
  - ①設置場所の住所
  - ②設置場所のわかる写真又は図面等
  - ③該当商品と処理部分のわかる画像
  - ④設置期間

### その他注意事項

- 商品の到着後すぐに商品の確認及び動作確認を行ってください。
- カタログ商品は予告なしに仕様等を変更する場合がございますので、予めご了承ください。
- カタログの色は印刷等で実際とは異なる場合もございますので、予めご了承ください。
- 組み立て商品等は設置の際には、転倒防止処置を行ってください。
- 海辺などの塩害が見込まれる場所の設置には、劣化や錆びが発生しやすくなりますので、設置の際には塩害防止処置を行ってください。
- 商品の保証期間における返品交換の申し出は、弊社又は代理店までご連絡のほどお願い申し上げます。
- お客様都合の返品交換は送料元払い、故障等における返品は着払いにて対応致します。

### 輸送費等について

- 発送地域により、ご購入商品は、規定の運送費を申し受けます。
- 国際航空便等の使用については、別途特別運送費を申し受けます。
- 商品によっては、通常配達出来ない場合があります。その場合、チャーター便となり別途特別運送費を申し受けます。

### IP表示について

各商品の防水性能を表すために、保護等級の国際基準であるIP表示を行っております。

IPの表示があるものは、弊社で独自に検査機関においてIP試験を行った商品です。

※IPの基準をクリアしたものであって、基準以上の防水性能を保証するわけではありません。

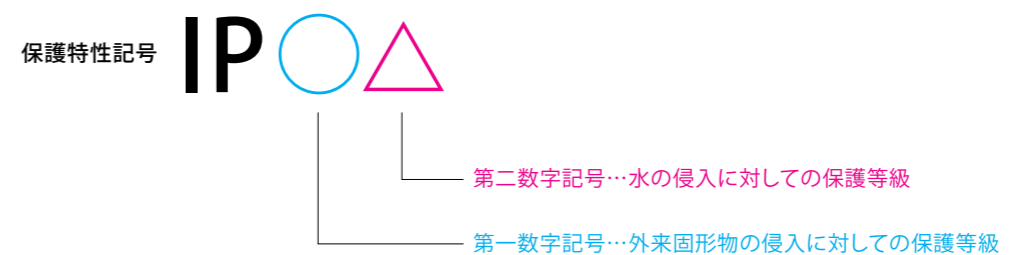

#### 【第一記号で表される外来固形物に対する保護の等級の解説】

第一記号	内容	保護の程度
0	無保護	無保護
1	直径50mm以上の固形物体が内部に侵入しない	手からの接近からの保護
2	直径12mm以上の固形物体が内部に侵入しない	指等の接近からの保護
3	直径2.5mm以上の固形物体が侵入しない	工具の先端からの保護
4	直径1mm以上の固形物体が侵入しない	ワイヤーなどからの保護
5	安全を損なう程の量の粉塵が内部に侵入しない	粉塵からの保護
6	粉塵の侵入が完全に防護されている	完全な防塵構造

#### 【第二記号で表される水に対する保護の等級の解説】

第二記号	内容	保護の程度
0	無保護	無保護
1	200mmの高さより3～5m/分の水滴 10分間	垂直に落ちてくる水滴に影響されない
2	200mmの高さより15°の範囲3～5mm/分の水滴 10分間	垂直より左右15°以内なら降雨によっての影響を受けない
3	200mmの高さより60°の範囲10L/分の水滴 10分間	垂直より左右60°以内からの降雨によっての影響を受けない
4	300mm～500mの高さより全方向10/分の放水 10分間	如何なる水の飛沫に影響を受けない
5	3mの距離から全方向に12.5L/分 30kpaの噴流水3分間	如何なる方向からの水の直接噴流によって影響を受けない
6	3mの距離から全方向に100L/分 100kpaの噴流水3分間	いかなる方向からの水の強い直接噴流によって影響を受けない
7	水面下15cm～1m 30分間	規定の圧力
8	水面下での使用が可能	メーカーと機器の使用者間の取り決めによる

 株式会社向陽プランニング  
kouyou planning

〒589-0031 大阪府大阪狭山市池之原4-715  
TEL:072-365-0100 FAX:072-365-0103

http://kouyou-p.co.jp/



Rayer  
Kouyou Planning

